



**MAS**<sup>®</sup>  
**MASTER**  
CLIMATE SOLUTIONS  
MCS



|   |           |
|---|-----------|
| USER AND MAINTENANCE BOOK                               | <b>en</b> |
| LIBRETTO USO E MANUTENZIONE                             | <b>it</b> |
| BEDIENUNGS- UND WARTUNGSANLEITUNG                       | <b>de</b> |
| MANUAL DE INSTRUCCIONES PARA EL USO Y MANTENIMIENTO     | <b>es</b> |
| MANUEL D'UTILISATION ET DE MAINTENANCE                  | <b>fr</b> |
| HANDLEIDING VOOR GEBRUIK EN ONDERHOUD                   | <b>nl</b> |
| MANUAL DE USO E MANUTENÇÃO                              | <b>pt</b> |
| VEJLEDNING OM BRUG OG VEDLIGEHODELSE                    | <b>da</b> |
| KÄYTTÖ- JA HUOLTO-OHJE                                  | <b>fi</b> |
| HEFTE FOR BRUK OG VEDLIKEHOLD                           | <b>no</b> |
| ANVÄNDAR- OCH UNDERHÅLLSHANDBOK                         | <b>sv</b> |
| INSTRUKCJA OBSŁUGI I KONSERWACJI                        | <b>pl</b> |
| РУКОВОДСТВО ПО ЭКСПЛУАТАЦИИ И ТЕХНИЧЕСКОМУ ОБСЛУЖИВАНИЮ | <b>ru</b> |
| PŘÍRUČKA PRO POUŽITÍ A ÚDRŽBU                           | <b>cs</b> |
| HASZNÁLATI ÉS KARBANTARTÁSI KÉZIKÖNYV                   | <b>hu</b> |
| PRIROČNIK Z NAVODILI ZA UPORABO IN VZDRŽEVANJE          | <b>sl</b> |
| KULLANIM VE BAKIM KİTAPÇIĞI                             | <b>tr</b> |
| KNJIŽICA O UPORABI I ODRŽAVANJU                         | <b>hr</b> |
| NAUDOJIMO IR PRIEŽIŪROS KNYGELĖ                         | <b>lt</b> |
| LIETOŠANAS UN TEHNISKĀS APKOPEŠ GRĀMATIŅA               | <b>lv</b> |
| KASUTUS- JA HOOLDUSJUHEND                               | <b>et</b> |
| LIVRET DE UTILIZARE ŞI ÎNTREȚINERE                      | <b>ro</b> |
| PŘÍRUČKA PRE POUŽITIE A ÚDRŽBU                          | <b>sk</b> |
| НАРЪЧНИК ЗА ИЗПОЛЗВАНЕ И ПОДДРЪЖКА                      | <b>bg</b> |
| КЕРІВНИЦТВО З ЕКСПЛУАТАЦІЇ Й ТЕХНІЧНОГО ОБСЛУГОВУВАННЯ  | <b>uk</b> |
| KNJIŽICOM O UPOTREBI I ODRŽAVANJU                       | <b>bs</b> |
| ΕΓΧΕΙΡΙΔΙΟ ΧΡΗΣΗΣ ΚΑΙ ΣΥΝΤΗΡΗΣΗΣ                        | <b>el</b> |
| 使用和维护手册   | <b>zh</b> |
| ПАЙДАЛАНУ ЖӨНЕ ТЕХНИКАЛЫҚ ҚЫЗМЕТ КӨРСЕТУ ЖЕТЕКШІЛІГІ    | <b>kk</b> |

**MAS 13**

PICTURES - FIGURE - ABBILDUNGEN - FIGURAS - FIGURES - FIGUREN - FIGURAS - FIGURER - KUVAT - FIGURER - FIGUR - RYSUNKI - РИСУНКИ - OB-  
RÁZKY - ÁBRÁK - SLIKE - ŞEKİLLER - SLIKE - PAVEIKSLĖLIAI - ATTĒLI - JO-  
ONISED - IMAGINI - OBRÁZKY - ФИГУРА - МАЛЮНКИ - SLIKE - ΕΙΚΟΝΕΣ -   
- СУРЕТТЕР



1

PICTURES - FIGURE - ABBILDUNGEN - FIGURAS - FIGURES - FIGUREN - FIGURAS - FIGURER - KUVAT - FIGURER - FIGUR - RYSUNKI - РИСУНКИ - OB-  
RÁZKY - ÁBRÁK - SLIKE - ŞEKİLLER - SLIKE - PAVEIKSLĖLIAI - ATTĒLI - JO-  
ONISED - IMAGINI - OBRÁZKY - ФИГУРА - МАЛЮНКИ - SLIKE - ΕΙΚΟΝΕΣ - 图  
- СУРЕТТЕР

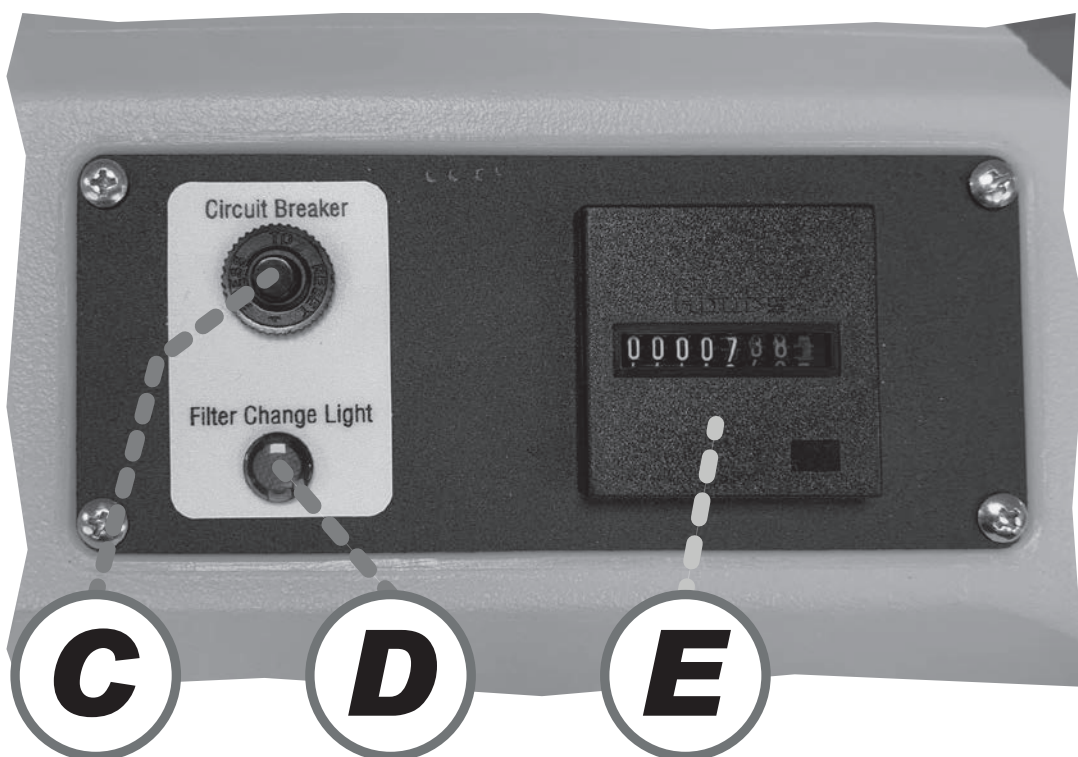
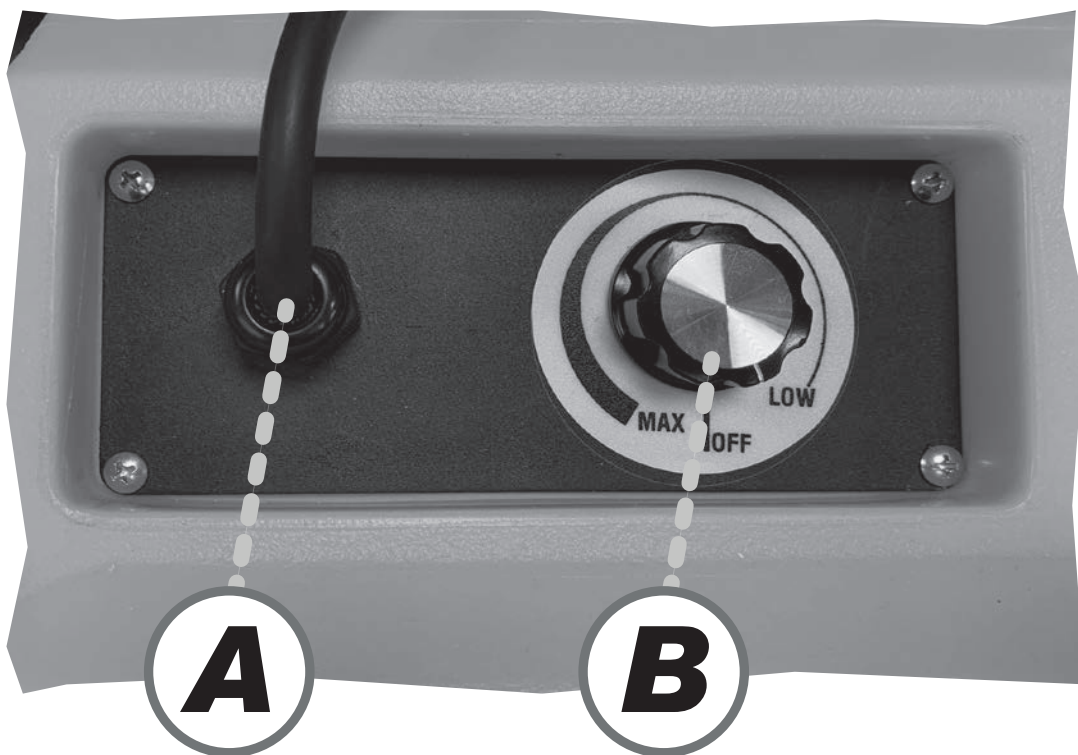

2

## 1. DESCRIPTION

(FIG. 1)

This professional portable air purifier is particularly suitable for filtering impurities present in the room. A high performance fan draws the air through two filters (G4 and H13), which retain the impurities. It has been designed according to the most modern safety, functionality and durability criteria. The safety devices ensure the purifier always operates correctly.

## 2. SAFETY INFORMATION

### WARNINGS

**IMPORTANT: READ AND UNDERSTAND THIS OPERATIONAL MANUAL PRIOR TO ASSEMBLING, STARTING UP OR CONDUCTING MAINTENANCE ON THIS PURIFIER. USING THE PURIFIER INCORRECTLY CAN CAUSE SERIOUS INJURY. KEEP THIS MANUAL FOR FURTHER REFERENCE.**

- ▶ **2.1. IMPORTANT: THIS PURIFIER IS NOT SUITABLE FOR USE BY PERSONS (INCLUDING CHILDREN) WITH REDUCED PHYSICAL, SENSORY OR MENTAL CAPACITIES OR WHO LACK EXPERIENCE OR KNOWLEDGE, UNLESS THEY ARE SUPERVISED BY A PERSON RESPONSIBLE FOR THEIR SAFETY. CHILDREN MUST BE SUPERVISED TO MAKE SURE THEY DO NOT PLAY WITH THE PURIFIER.**
- ▶ **2.2. IMPORTANT: ALL CLEANING, MAINTENANCE AND REPAIRS THAT INVOLVE ACCESS TO DANGEROUS PARTS (SUCH AS REPLACEMENT OF A DAMAGED POWER CABLE) MUST BE PERFORMED BY THE MANUFACTURER, BY ITS TECHNICAL SUPPORT CENTRE, OR BY A PERSON WITH A SIMILAR QUALIFICATION, IN A WAY TO PREVENT ALL RISKS, EVEN IF THE FAN IS TO BE DISCONNECTED FROM THE MAINS.**
- ▶ **2.3. IMPORTANT: COMPLY WITH ALL LOCAL LEGISLATION AND CURRENT REGULATIONS WHEN USING THE PURIFIER.**
- ▶ **2.4. IMPORTANT: THE MANUFACTURER DECLINES ANY LIABILITY FOR DAMAGE/INJURIES TO PROPERTY/PERSONS DERIVING FROM IMPROPER USE OF THE PURIFIER.**
- ▶ **2.5. This purifier is designed for purifying air and should be used for this purpose.**
- ▶ **2.6. Use or store the purifier in completely dry rooms that do not contain water or other liquids (not suitable for outdoor use).**
- ▶ **2.7. Never touch the purifier with wet or damp hands.**
- ▶ **2.8. Use or store the purifier away from heat sources.**
- ▶ **2.9. Never use or store the purifier in rooms containing petrol, paint solvents or other highly flammable or explosive vapours.**
- ▶ **2.10. Never put your hands or objects of any kind through the purifier's grilles.**
- ▶ **2.11. Keep animals at a safe distance from the purifier.**
- ▶ **2.12. Maintain a minimum safety distance of at least 1 metre between the purifier and other mate-**

**rials (do not even partially obstruct the air inlet or air outlet).**

- ▶ **2.13. Use or store the purifier on a stable and level surface (it can be used in a vertical or horizontal position, provided it always rests on the base. Never turn the purifier upside down).**
- ▶ **2.14. Before switching the purifier on, make sure the air flows in the right direction.**
- ▶ **2.15. Make sure the purifier is only connected to suitable mains with a differential switch and suitable earthing.**
- ▶ **2.16. Only power the purifier with the current voltage and frequency values specified on the rating plate.**
- ▶ **2.17. Only use suitably earthed 3-wire extension leads.**
- ▶ **2.18. Never move, handle or conduct maintenance on the purifier when it is connected to the mains or in operation.**
- ▶ **2.19. Never cover the purifier with any kind of material when it is connected to the mains or in operation.**
- ▶ **2.20. Disconnect the purifier from the mains when not in use.**
- ▶ **2.21. Make sure the purifier cannot be used if it is temporarily left in unsafe conditions.**
- ▶ **2.22. If the power supply cable is damaged, it must be replaced by a technical support centre to prevent any risk.**
- ▶ **2.23. Ask the technical support centre to check that the purifier is working properly at least once a year and/or as required.**
- ▶ **2.24. In order to prevent serious damage, do not alter any part of the purifier.**
- ▶ **2.25. For proper operation, always only use original accessories.**

## 3. UNPACKING

**WARNING: THE PACKAGING MATERIAL IS NOT A TOY. KEEP THE PLASTIC BAG OUT OF REACH OF CHILDREN; DANGER OF SUFFOCATION.**

- ▶ **3.1. Remove all packaging material used to deliver the purifier and dispose of it in compliance with current standards.**
- ▶ **3.2. Extract all articles from the packaging.**
- ▶ **3.3. Check for any damage incurred during transport. If the purifier appears damaged, immediately inform the dealer from whom it was purchased.**

## 4. UNPACKING

(FIG. 2)

- A. Power supply cable.
- B. Power switch.
- C. Overvoltage reset.
- D. Filter replacement indicator light (if the indicator lights up it means that the filters need replacing).
- E. Hour meter.



## 5. OPERATION

**IMPORTANT: IT IS NECESSARY TO READ, UNDERSTAND AND FOLLOW THE "SAFETY INFORMATION" BEFORE STARTING THE PURIFIER IN ORDER TO USE IT CORRECTLY AND AVOID RISKS.**

### ►► 5.1. SWITCHING THE PURIFIER ON:

- 5.1.1. Open the protective cap located on the air vent.
- 5.1.2. Place the purifier vertically or horizontally as required. The appliance can work in both positions.
- 5.1.3. Plug the purifier into the mains (make sure the power cable is intact and the mains features match those on the purifier's rating plate).
- 5.1.4. To turn the purifier on, turn the switch clockwise and select the desired speed.

### ►► 5.2. SWITCHING THE PURIFIER OFF:

- 5.2.1. To turn the purifier off, turn the switch anticlockwise to "OFF".
- 5.2.2. Disconnect the purifier from the mains.
- 5.2.3. Close the protective cap located on the air vent.

**NOTE: DO NOT UNPLUG THE PURIFIER FROM THE MAINS TO SWITCH IT OFF.**

## 6. STORAGE

Always disconnect the purifier from the power supply and close the protective cap located on the air vent when not in use, before storing it. Put the purifier in a dry place protected from dust. When the purifier is used again, check the condition of the filters and power supply cable. If in doubt regarding its state, contact the technical support centre. In any case, have the technical support centre check that the purifier is working properly at least once a year and/or as required.

## 7. MAINTENANCE

Before performing any maintenance or repair, disconnect the power cable from the mains. An accumulation of dust and dirt inside the purifier's grilles can cause a decrease in performance. It is important to always keep the appliance in excellent condition to ensure safe and proper operation. Cleaning the purifier's filters, grilles and external structure are the only permitted maintenance activities. Only use low pressure air and a soft cloth to clean. The fan must never be cleaned using water or solvents of any kind.

**USERS CAN REPLACE THE FILTERS ON THEIR OWN. IT IS RECOMMENDED TO REPLACE THE FILTERS WHEN THE LED ON THE CONTROL PANEL LIGHTS UP.** To replace the filters, release the side locks and access the inside of the purifier:

- Remove the screws and replace filter G4.
- Replace filter H13.

**EXTENSIVE MAINTENANCE OR REPAIR OF THE PURIFIER MUST BE CARRIED OUT BY THE TECHNICAL SUPPORT CENTRE.**

## 8. TROUBLESHOOTING

| PROBLEM                         | POSSIBLE CAUSE   | POSSIBLE SOLUTION   |
|---------------------------------|--|---|
| The purifier does not switch on | <ol style="list-style-type: none"> <li>1. "ON/OFF" switch on "OFF" (0)</li> <li>2. No power supply</li> <li>3. No electricity</li> <li>4. Faulty electronics</li> <li>5. Fan blocked</li> <li>6. Blocked purifier</li> </ol> | <ol style="list-style-type: none"> <li>1. Turn the "ON/OFF" switch to "ON" (I)</li> <li>2A. Plug the power cable into the mains socket</li> <li>2B. Contact a technical support centre</li> <li>3. Restore the electricity supply</li> <li>4. Contact a technical support centre</li> <li>5. Contact a technical support centre</li> <li>6. Switch off, eliminate the cause that led to the block and press the reset button. Switch the purifier on again</li> </ol> |
| Reduced air-flow                | <ol style="list-style-type: none"> <li>1. Faulty electronics</li> <li>2. Foreign substance obstructing the airflow</li> </ol>  | <ol style="list-style-type: none"> <li>1. Contact a technical support centre</li> <li>2A. Remove any obstructions</li> <li>2B. Replace the filters (only use original spare parts)</li> <li>2C. Contact a technical support centre</li> </ol>   |

## 1. DESCRIZIONE

(FIG. 1)

Questo purificatore d'aria portatile professionale è particolarmente indicato per filtrare le impurità presenti in ambiente. Un ventilatore ad alte prestazioni, aspira l'aria attraverso due filtri (G4 e H13), che hanno il compito di trattenere le impurità. È stato progettato secondo i più moderni criteri di sicurezza, funzionalità e durata. I dispositivi di sicurezza garantiscono sempre il corretto funzionamento del purificatore.

## 2. INFORMAZIONI SULLA SICUREZZA

### AVVERTENZE

**IMPORTANTE: LEGGERE E COMPRENDERE QUESTO MANUALE OPERATIVO PRIMA DI EFFETTUARE L'ASSEMBLAGGIO, LA MESSA IN FUNZIONE O LA MANUTENZIONE DI QUESTO PURIFICATORE. L'USO ERRATO DEL PURIFICATORE PUÒ CAUSARE LESIONI GRAVI. CONSERVARE QUESTO MANUALE A TITOLO DI FUTURO RIFERIMENTO.**

- ▶ **2.1. IMPORTANTE: QUESTO PURIFICATORE NON È ADATTO ALL'USO DA PARTE DI PERSONE (INCLUSE BAMBINI) CON CAPACITÀ FISICHE, SENSORIALI E MENTALI RIDOTTE, O INESPERTE, A MENO CHE NON VENGANO SUPERVISIONATE DA UNA PERSONA RESPONSABILE PER LA LORO SICUREZZA. I BAMBINI DEVONO ESSERE CONTROLLATI, PER ASSICURARSI CHE NON GIOCHINO CON IL PURIFICATORE.**
- ▶ **2.2. IMPORTANTE: TUTTE LE OPERAZIONI DI PULIZIA, MANUTENZIONE E RIPARAZIONE CHE PREVEDANO L'ACCESSO A PARTI PERICOLOSE (COME LA SOSTITUZIONE DEL CAVO DI ALIMENTAZIONE DANNEGGIATO) DEVONO ESSERE SVOLTE DAL COSTRUTTORE, DAL SUO SERVIZIO DI ASSISTENZA TECNICA, DA UNA PERSONA CON QUALIFICA SIMILARE, IN MODO DA PREVENIRE OGNI RISCHIO, ANCHE SE È PREVISTA LA DISCONNESSIONE DALLA RETE DI ALIMENTAZIONE.**
- ▶ **2.3. IMPORTANTE: DURANTE L'USO DEL PURIFICATORE, ATTENERSI A TUTTE LE ORDINANZE LOCALI ED ALLA NORMATIVA VIGENTE.**
- ▶ **2.4. IMPORTANTE: IL COSTRUTTORE DECLINA OGNI RESPONSABILITÀ PER DANNI A COSE E/O PERSONE, DERIVANTI DALL'USO IMPROPRIO DEL PURIFICATORE.**
- ▶ **2.5. Questo purificatore è adatto per purificare l'aria e va utilizzato per tale scopo.**
- ▶ **2.6. Utilizzare o conservare il purificatore in locali completamente asciutti, nel quale non sia presente acqua o altri liquidi (non adatto per l'uso all'esterno).**
- ▶ **2.7. Non toccare mai il purificatore con le mani bagnate o umide.**
- ▶ **2.8. Utilizzare o conservare il purificatore lontano da fonti di calore.**
- ▶ **2.9. Non utilizzare o conservare il purificatore in locali ove siano presenti benzina, solventi per vernici o altri vapori altamente infiammabili o esplosivi.**

- ▶ **2.10. Non inserire le mani o nessun tipo di oggetto attraverso le griglie del purificatore.**
- ▶ **2.11. Tenere gli animali a distanza di sicurezza dal purificatore.**
- ▶ **2.12. Mantenere una distanza minima di sicurezza, almeno di 1 metro tra il purificatore e altri materiali (non ostruire neanche parzialmente la presa d'aria o l'uscita dell'aria).**
- ▶ **2.13. Utilizzare o conservare il purificatore su una superficie stabile e livellata (può essere utilizzato in posizione verticale o orizzontale, ammesso che appoggi sempre sulla base. Non capovolgere mai il purificatore).**
- ▶ **2.14. Prima di accendere il purificatore, assicurarsi che la direzione del flusso d'aria sia corretta.**
- ▶ **2.15. Assicurarsi di collegare il purificatore solo a reti elettriche opportunamente dotate di interruttore differenziale e di adeguata messa a terra.**
- ▶ **2.16. Alimentare il purificatore solamente con corrente avente tensione e frequenza specificate sulla targhetta dati.**
- ▶ **2.17. Usare solamente prolunghe a tre fili opportunamente collegate a massa.**
- ▶ **2.18. Quando il purificatore è collegato alla rete elettrica o in funzione non deve mai essere spostato né soggetto ad alcun intervento di manutenzione oppure maneggiato.**
- ▶ **2.19. Quando il purificatore è collegato alla rete elettrica o in funzione non deve mai essere coperto con nessun materiale.**
- ▶ **2.20. Scollegare il purificatore dalla rete elettrica, quando non lo si usa.**
- ▶ **2.21. Qualora il purificatore sia lasciato temporaneamente in condizioni non sicure, fare in modo che non possa essere usato.**
- ▶ **2.22. Se il cavo di alimentazione risulta danneggiato, deve essere sostituito dal centro assistenza tecnica, in modo da prevenire ogni rischio.**
- ▶ **2.23. Far verificare dal centro assistenza tecnica, il corretto funzionamento del purificatore, almeno una volta all'anno e/o secondo l'esigenza.**
- ▶ **2.24. Al fine di evitare gravi danni, non modificare il purificatore in nessuna sua parte.**
- ▶ **2.25. Per un corretto funzionamento, utilizzare sempre e solo accessori originali.**

## 3. DISIMBALLAGGIO

**AVVERTENZA: IL MATERIALE DELLA CONFEZIONE NON È UN GIOCATTOLO PER BAMBINI. TENERE IL SACCHETTO DI PLASTICA LONTANO DALLA PORTATA DEI BAMBINI; PERICOLO DI SOFFOCAMENTO.**

- ▶ **3.1. Rimuovere tutti i materiali di imballaggio usati per confezionare e spedire il purificatore e smaltirli secondo le norme vigenti.**
- ▶ **3.2. Estrarre tutti gli articoli dall'imballo.**
- ▶ **3.3. Controllare eventuali danni subiti durante il trasporto. Se il purificatore appare danneggiato, informare immediatamente il concessionario presso il quale è stato acquistato.**

#### 4. DISIMBALLAGGIO

(FIG. 2)

- A. Cavo di alimentazione.
- B. Interruttore di accensione.
- C. Reset di sovratensione.
- D. Indicatore luminoso cambio filtri (se l'indicatore luminoso si illumina, significa che si devono sostituire i filtri).
- E. Contaore.

#### 5. FUNZIONAMENTO

**IMPORTANTE: AL FINE DI UTILIZZARE CORRETTAMENTE E DI EVITARE RISCHI LEGGERE, COMPRENDERE E SEGUIRE LE "INFORMAZIONI SULLA SICUREZZA" PRIMA DI METTERE IN FUNZIONE IL PURIFICATORE.**

##### ►► 5.1. ACCENSIONE DEL PURIFICATORE:

- 5.1.1. Aprire il tappo protettivo posizionato sulla presa d'aria.
- 5.1.2. Posizionare il purificatore in verticale o in orizzontale a seconda delle esigenze, questo apparecchio può funzionare in entrambe le posizioni.
- 5.1.3. Collegare la spina di alimentazione alla rete elettrica (verificare la perfetta integrità del cavo di alimentazione e che le caratteristiche elettriche della rete corrispondano a quanto riportato sulla targhetta dati tecnici del purificatore).
- 5.1.4. Per accendere il purificatore ruotare l'interruttore in senso orario e selezionare la velocità desiderata.

##### ►► 5.2. SPEGNIMENTO DEL PURIFICATORE:

- 5.2.1. Per spegnere il purificatore ruotare l'interruttore in senso antiorario in posizione "OFF".
- 5.2.2. Scollegare il purificatore dalla rete elettrica.
- 5.2.3. Chiudere il tappo protettivo posizionato sulla presa d'aria.

NOTA: NON SCOLLEGARE LA SPINA ELETTRICA PER SPEGNERE IL PURIFICATORE.

#### 6. CONSERVAZIONE

Scollegare sempre il purificatore dalla rete elettrica e chiudere il tappo protettivo posizionato sulla presa d'aria quando non viene utilizzato, prima di riporlo. Il purificatore va riposto in un ambiente asciutto e protetto dalla polvere. Quando il purificatore viene riutilizzato, controllare lo stato di manutenzione dei filtri e del cavo di alimentazione; se avete dubbi sulla buona conservazione, fate intervenire l'assistenza tecnica. In ogni caso far verificare dall'assistenza tecnica, il corretto funzionamento del purificatore, almeno una volta all'anno e/o secondo l'esigenza.

#### 7. MANUTENZIONE

Prima si effettuare qualsiasi manutenzione o riparazione, scollegare il cavo di alimentazione dalla rete elettrica. L'accumularsi di polvere e sporco all'interno e sulle griglie del purificatore, possono causare un calo di prestazione, è importante che l'apparecchio, sia sempre in ottimo stato, al fine di garantire un sicuro e corretto funzionamento. L'unica manutenzione consentita è la pulizia dei filtri, delle griglie e della struttura esterna del purificatore. Per effettuare la pulizia, utilizzare aria a bassa pressione, ed un panno morbido. È assolutamente vietato l'utilizzo di acqua e solventi di qualsiasi tipo per la pulizia.

L'UTENTE PUÒ PROCEDERE IN AUTONOMIA ALLA SOSTITUZIONE DEI FILTRI. SI CONSIGLIA LA SOSTITUZIONE DEI FILTRI QUANDO IL LED SUL PANNELLO DI CONTROLLO SI ACCENDE. Per sostituire i filtri sbloccare le chiusure laterali e accedere alla parte interna del purificatore:

- Rimuovere le viti e sostituire il filtro G4.
- Sostituire il filtro H13.

LA MANUTENZIONE APPROFONDATA O LA RIPARAZIONE DEL PURIFICATORE DEVE ESSERE SVOLTA DAL CENTRO DI ASSISTENZA TECNICA.

#### 8. INDIVIDUAZIONE PROBLEMA

| PROBLEMA                       | POSSIBILE CAUSA   | POSSIBILE SOLUZIONE  |
|--------------------------------|---|--|
| Il purificatore non si accende | <ol style="list-style-type: none"> <li>1. Interruttore di accensione in posizione "OFF" (0)</li> <li>2. Mancanza alimentazione elettrica</li> <li>3. Mancanza fornitura elettrica</li> <li>4. Elettronica guasta</li> <li>5. Ventola bloccata</li> <li>6. Purificatore in blocco</li> </ol> | <ol style="list-style-type: none"> <li>1. Ruotare l'interruttore di accensione in posizione "ON" (I)</li> <li>2A. Inserire correttamente il cavo di alimentazione alla presa di rete elettrica</li> <li>2B. Rivolgersi al centro di assistenza tecnica</li> <li>3. Ripristinare la fornitura elettrica</li> <li>4. Rivolgersi al centro di assistenza tecnica</li> <li>5. Rivolgersi al centro di assistenza tecnica</li> <li>6. Spegnerne, eliminare la causa che ha portato al blocco e premere il pulsante di reset. Riaccendere il purificatore</li> </ol> |
| Flusso dell'aria ridotto       | <ol style="list-style-type: none"> <li>1. Elettronica guasta</li> <li>2. Presenza di sostanza estranee che ostruiscono l'aria</li> </ol>  | <ol style="list-style-type: none"> <li>1. Rivolgersi al centro di assistenza tecnica</li> <li>2A. Rimuovere le ostruzioni</li> <li>2B. Sostituire i filtri (usare solo ricambi originali)</li> <li>2C. Rivolgersi al centro di assistenza tecnica</li> </ol>   |

## **1. BESCHREIBUNG**

(ABB. 1)

Dieser professionelle tragbare Luftreiniger eignet sich besonders zum Filtern der im Raum vorhandenen Verunreinigungen. Ein Hochleistungsventilator saugt die Luft durch zwei Filter (G4 und H13) an, die die Aufgabe haben, Verunreinigungen zurückzuhalten. Er wurde nach modernsten Sicherheits-, Funktions- und Haltbarkeitskriterien konstruiert. Die Sicherheitsvorrichtungen garantieren immer den einwandfreien Betrieb des Luftreinigers.

## **2. SICHERHEITSHINWEISE**

### **WARNHINWEISE**

**WICHTIGER HINWEIS: DIESE BEDIENUNGSANLEITUNG MUSS VOR ZUSAMMENBAU, INBETRIEBNAHME BZW. WARTUNG DES LUFTREINIGERS GELESEN UND VERSTANDEN WORDEN SEIN. FALSCHER GEBRAUCH DES LUFTREINIGERS KANN ZU SCHWEREN VERLETZUNGEN FÜHREN. BEWAHREN SIE DIESE ANLEITUNG ZUM SPÄTEREN NACHSCHLAGEN GUT AUF.**

- ▶ **2.1. WICHTIGER HINWEIS: DIESER LUFTREINIGER IST NICHT GEEIGNET FÜR DEN GEBRAUCH DURCH PERSONEN (EINSCHLIESSLICH KINDERN) MIT EINGESCHRÄNKTEN KÖRPERLICHEN, SENSORISCHEN UND GEISTIGEN FÄHIGKEITEN BZW. OHNE AUSREICHENDE FACHKENNTNIS, ES SEI DENN, SIE WERDEN DURCH EINE FÜR IHRE SICHERHEIT VERANTWORTLICHE PERSON BEAUFSICHTIGT. KINDER SIND ZU BEAUFSICHTIGEN, DAMIT SIE NICHT MIT DEM LUFTREINIGER SPIELEN.**
- ▶ **2.2. WICHTIGER HINWEIS: ALLE REINIGUNGS-, WARTUNGS- UND REPARATURARBEITEN, BEI DENEN AUF GEFÄHRLICHE BAUTEILE ZUGRIFFEN WERDEN MUSS (WIE DER AUSTAUSCH DES BESCHÄDIGTEN VERSORGUNGSKABELS) MÜSSEN DURCH DEN HERSTELLER, DESSEN KUNDENDIENST ODER DURCH ÄHNLICH QUALIFIZIERTES PERSONAL SO VORGENOMMEN WERDEN, DASS JEDES RISIKO VERMIEDEN WIRD, AUCH WENN HIER DIE TRENnung VOM STROMNETZ VORGESEHEN IST.**
- ▶ **2.3. WICHTIGER HINWEIS: WÄHREND DES BETRIEBS DES LUFTREINIGERS SIND ALLE ÖRTLICHEN BESTIMMUNGEN UND GELTENDEN VORSCHRIFTEN ZU BEACHTEN.**
- ▶ **2.4. WICHTIGER HINWEIS: DER HERSTELLER LEHNT JEDE HAFTUNG FÜR SACH- UND/ODER PERSONENSCHÄDEN AB, DIE AUF UNSACHGEMÄSSEN GEBRAUCH DES LUFTREINIGERS ZURÜCKZUFÜHREN SIND.**
- ▶ **2.5. Dieser Luftreiniger eignet sich zur Luftreinigung und sollte zu diesem Zweck verwendet werden.**
- ▶ **2.6. Den Luftreiniger in völlig trockenen Räumen benutzen bzw. aufbewahren, in denen es kein Wasser und keine anderen Flüssigkeiten gibt (nicht für den Außenbereich geeignet).**
- ▶ **2.7. Niemals den Luftreiniger mit nassen oder feuchten Händen anfassen.**
- ▶ **2.8. Den Luftreiniger nicht in der Nähe von Wärmequellen benutzen bzw. aufbewahren.**

- ▶ **2.9. Den Luftreiniger niemals in Räumen benutzen, in denen es Benzin, Lösungsmittel für Farben oder andere hoch entzündliche oder explosive Dämpfe gibt.**
- ▶ **2.10. Niemals die Hände oder irgendwelche Gegenstände durch die Gitter am Luftreiniger stecken.**
- ▶ **2.11. Halten Sie Haustiere in einem sicheren Abstand vom Luftreiniger.**
- ▶ **2.12. Zwischen dem Luftreiniger und anderen Gegenständen muss mindestens ein Meter Sicherheitsabstand eingehalten werden (Öffnungen für Luftzufuhr und Luftaustritt nicht ganz oder teilweise verschließen).**
- ▶ **2.13. Den Luftreiniger auf einer stabilen, ebenen Fläche benutzen bzw. aufbewahren (er kann in vertikaler oder horizontaler Position verwendet werden, vorausgesetzt, er liegt immer auf der Unterlage auf. Stellen Sie den Luftreiniger niemals auf den Kopf).**
- ▶ **2.14. Vor dem Einschalten des Luftreinigers überprüfen, ob die Richtung des Luftstroms richtig ist.**
- ▶ **2.15. Sicherstellen, dass der Luftreiniger nur an Stromnetze mit FI-Schutzschalter und geeigneter Erdung angeschlossen ist.**
- ▶ **2.16. Die Stromversorgung des Luftreinigers muss die auf dem Typenschild angegebene Spannung und Frequenz aufweisen.**
- ▶ **2.17. Nur dreiadrige, ordnungsgemäß geerdete Verlängerungskabel benutzen.**
- ▶ **2.18. Wenn der Luftreiniger an das Stromnetz angeschlossen oder in Betrieb ist, darf er niemals bewegt, gewartet oder gehandhabt werden.**
- ▶ **2.19. Wenn der Luftreiniger an das Stromnetz angeschlossen oder in Betrieb ist, darf er niemals mit irgendetwas abgedeckt werden.**
- ▶ **2.20. Den Luftreiniger vom Stromnetz trennen, wenn er nicht gebraucht wird.**
- ▶ **2.21. Wird der Luftreiniger vorübergehend in einem unsicheren Zustand belassen, ist dafür Sorge zu tragen, dass er nicht benutzt werden kann.**
- ▶ **2.22. Wenn das Netzkabel beschädigt ist, muss es durch den Kundendienst ausgetauscht werden, um Gefahren auszuschließen.**
- ▶ **2.23. Die korrekte Funktion des Luftreinigers mindestens einmal pro Jahr und/oder bei Bedarf vom Kundendienst überprüfen lassen.**
- ▶ **2.24. Um ernsthafte Schäden zu vermeiden, darf kein Teil des Luftreinigers modifiziert werden.**
- ▶ **2.25. Für einwandfreien Betrieb immer ausschließlich Originalzubehör verwenden.**

## **3. AUSPACKEN**

**WARNUNG: DAS VERPACKUNGSMATERIAL IST KEIN SPIELZEUG FÜR KINDER. DIE PLASTIKTÜTE VON KINDERN FERNHALTEN. ERSTICKUNGSGEFAHR.**

- ▶ **3.1. Entfernen Sie alle für Verpackung und Versand des Luftreinigers verwendeten Materialien und entsorgen Sie diese vorschriftsgemäß.**
- ▶ **3.2. Nehmen Sie alle Artikel aus der Verpackung.**
- ▶ **3.3. Kontrollieren, ob Transportschäden vorliegen. Wenn der Luftreiniger beschädigt ist, sofort den Vertragshändler informieren, bei dem er erworben wurde.**



## 4. AUSPACKEN

(ABB. 2)

- A. Netzkabel.
- B. EIN/AUS-Schalter.
- C. Reset der Überspannung.
- D. Leuchtanzeige für Filterwechsel (wenn die Anzeige aufleuchtet, müssen die Filter ausgetauscht werden).
- E. Stundenzähler.

## 5. BETRIEB

**WICHTIGER HINWEIS: UM DEN LUFTREINIGER RICHTIG ZU BENUTZEN UND GEFAHREN ZU VERMEIDEN, MÜSSEN VOR SEINER INBETRIEBNAHME DIE "INFORMATIONEN ZUR SICHERHEIT" GELESEN WERDEN, VERSTANDEN WORDEN SEIN UND BEFOLGT WERDEN.**

### ►► 5.1. INBETRIEBNAHME DES LUFTREINIGERS:

- 5.1.1. Den Schutzdeckel am Lufteinlass öffnen.
- 5.1.2. Den Luftreiniger nach Bedarf vertikal oder horizontal aufstellen. Dieses Gerät kann in beiden Positionen arbeiten.
- 5.1.3. Den Netzstecker an das Stromnetz anschließen (sicherstellen, dass das Versorgungskabel in einwandfreiem Zustand ist und die elektrischen Merkmale des Netzes den technischen Angaben auf dem Typenschild des Luftreinigers entsprechen).
- 5.1.4. Um den Luftreiniger einzuschalten, den Schalter im Uhrzeigersinn drehen und die gewünschte Geschwindigkeit wählen.

### ►► 5.2. ABSCHALTEN DES LUFTREINIGERS:

- 5.2.1. Um den Luftreiniger auszuschalten, den Schalter gegen den Uhrzeigersinn in die Position „AUS“ drehen.
  - 5.2.2. Den Luftreiniger vom Stromnetz abtrennen.
  - 5.2.3. Den Schutzdeckel am Lufteinlass schließen.
- HINWEIS: ZUM ABSCHALTEN DES LUFTREINIGERS NICHT DEN NETZSTECKER ZIEHEN.

## 6. AUFBEWAHRUNG

Den Luftreiniger immer vom Stromnetz trennen und den Schutzdeckel am Lufteinlass schließen, wenn er nicht benutzt wird und bevor er weggeräumt wird. Der Luftreiniger muss in einem trockenen und vor Staub geschützten Raum aufbewahrt werden. Wenn der Luftreiniger erneut benutzt wird, Erhaltungszustand der Filter und des Versorgungskabels kontrollieren; bei Zweifeln hierzu wenden Sie sich bitte an den Kundendienst. Die korrekte Funktion des Luftreinigers auf jeden Fall mindestens einmal pro Jahr und / oder wenn nötig vom Kundendienst überprüfen lassen.

## 7. WARTUNG

Vor Wartungs- oder Reparaturarbeiten stets das Netzkabel aus der Steckdose ziehen. Wenn sich Staub und Schmutz im Inneren und an den Gittern des Luftreinigers ansammeln, kann das zu einem Leistungsabfall führen. Es ist daher wichtig, dass das Gerät immer in optimalem Zustand ist, damit sicherer und problemloser Betrieb gewährleistet ist. Die einzige zulässige Wartung ist die Reinigung der Filter, des Gitters und des Außengehäuses des Luftreinigers. Für die Reinigung Niederdruckluft und ein weiches Tuch benutzen. Es dürfen auf keinen Fall Wasser und Lösemittel jeder Art für die Reinigung verwendet werden.

DER BENUTZER KANN DIE FILTER SELBST AUSTAUSCHEN. EIN FILTERWECHSEL WIRD EMPFOHLEN, WENN DIE LED AUF DER BEDIENTAFEL AUFLEUCHTET. Zum Auswechseln der Filter die seitlichen Verschlüsse entriegeln und auf das Innere des Luftreinigers zugreifen:

- Die Schrauben entfernen und den G4-Filter ersetzen.
- Den H13-Filter ersetzen.

FALLS GRÜNDLICHERE WARTUNG ODER REPARATUREN AM LUFTREINIGER ERFORDERLICH SIND, MÜSSEN DIESE VOM KUNDENDIENST AUSGEFÜHRT WERDEN.

## 8. FEHLERSUCHE

| PROBLEM                        | MÖGLICHE URSACHE  | MÖGLICHE LÖSUNG   |
|--------------------------------|---|---|
| Der Luftreiniger geht nicht an | 1. Ein/Aus-Schalter auf „AUS“ (0)<br>2. Keine Stromversorgung<br><br>3. Stromausfall<br>4. Elektronik defekt<br>5. Gebläse blockiert<br>6. Luftreiniger blockiert | 1. Den „EIN/AUS“-Schalter auf „EIN“ (I) stellen.<br>2A. Netzkabel ordnungsgemäß in die Steckdose stecken<br>2B. An den Kundendienst wenden<br>3. Stromversorgung wiederherstellen<br>4. An den Kundendienst wenden<br>5. An den Kundendienst wenden<br>6. Ausschalten, die Ursache, die zur Blockierung geführt hat beheben, und die Reset-Taste drücken. Den Luftreiniger wieder einschalten |
| Luftzufuhr reduziert           | 1. Elektronik defekt<br>2. Fremdkörper behindern die Luftzufuhr   | 1. An den Kundendienst wenden<br>2A. Verstopfungen entfernen<br>2B. Filter austauschen (nur Originalersatzteile verwenden)<br>2C. An den Kundendienst wenden  |

## 1. DESCRIPCIÓN

(FIG. 1)

Este purificador de aire portátil profesional es especialmente indicado para filtrar las impurezas presentes en el ambiente. Con un ventilador de altas prestaciones se aspira el aire a través de dos filtros (G4 y H13), que se encargan de retener las impurezas. Se ha diseñado según los más modernos criterios de seguridad, de funcionalidad y de duración. Los dispositivos de seguridad garantizan siempre el correcto funcionamiento del purificador.

## 2. INFORMACIONES SOBRE LA SEGURIDAD ADVERTENCIAS

**IMPORTANTE: LEA Y COMPRENDA ESTE MANUAL DE OPERACIONES ANTES DE EFECTUAR EL MONTAJE, LA PUESTA EN FUNCIONAMIENTO O EL MANTENIMIENTO DE ESTE PURIFICADOR. EL USO ERRÓNEO DEL PURIFICADOR PUEDE OCASIONAR LESIONES GRAVES. CONSERVE ESTE MANUAL COMO MATERIAL DE REFERENCIA PARA CONSULTARLO EN EL FUTURO.**

- ▶ 2.1. **IMPORTANTE: ESTE PURIFICADOR NO ES APTO PARA QUE LO USEN PERSONAS (INCLUIDOS NIÑOS) CON CAPACIDADES FÍSICAS, SENSORIALES O MENTALES REDUCIDAS, O INEXPERTAS, A NO SER QUE ESTÉN VIGILADOS POR UNA PERSONA RESPONSABLE DE SU SEGURIDAD. SE DEBE CONTROLAR A LOS NIÑOS PARA ASEGURARSE DE QUE NO JUEGUEN CON EL PURIFICADOR.**
- ▶ 2.2. **IMPORTANTE: TODAS LAS OPERACIONES DE LIMPIEZA, MANTENIMIENTO Y REPARACIÓN QUE REQUIERAN EL ACCESO A PARTES PELIGROSAS (COMO LA SUSTITUCIÓN DEL CABLE DE ALIMENTACIÓN DAÑADO), DEBEN SER LLEVADAS A CABO POR EL FABRICANTE, POR SU SERVICIO DE ASISTENCIA TÉCNICA O POR UNA PERSONA CON UNA CUALIFICACIÓN SIMILAR, PARA EVITAR RIESGOS, INCLUSO SI ESTÁ PREVISTA LA DESCONEXIÓN DE LA RED DE ALIMENTACIÓN.**
- ▶ 2.3. **IMPORTANTE: DURANTE EL USO DEL PURIFICADOR, RESPETE TODAS LAS ORDENANZAS LOCALES Y LA NORMATIVA VIGENTE.**
- ▶ 2.4. **IMPORTANTE: EL FABRICANTE DECLINA TODA RESPONSABILIDAD POR DAÑOS A PERSONAS Y/O COSAS DERIVADOS DE UN USO INCORRECTO DEL PURIFICADOR.**
- ▶ 2.5. Este purificador es apto para purificar el aire y debe usarse para este fin.
- ▶ 2.6. Utilice y conserve el purificador en locales completamente secos, donde no exista la presencia de agua ni de otros líquidos (no es apto para uso en el exterior).
- ▶ 2.7. No toque nunca el purificador con las manos húmedas o mojadas.
- ▶ 2.8. Utilice o conserve el purificador lejos de las fuentes de calor.
- ▶ 2.9. No utilice ni conserve el purificador en locales en los que haya gasolina, disolventes para pinturas u otros vapores extremadamente inflamables.

- ▶ 2.10. No introduzca las manos ni ningún tipo de objeto por las rejillas del purificador.
- ▶ 2.11. Mantenga los animales a una distancia de seguridad del purificador.
- ▶ 2.12. Mantenga una distancia mínima de seguridad, al menos de 1 metro, entre el purificador y otros materiales (no obstruya, ni siquiera parcialmente, la toma de aire o la salida del aire).
- ▶ 2.13. Utilice o conserve el purificador en una superficie estable y nivelada (puede usarse en posición vertical u horizontal, siempre y cuando se apoye siempre sobre la base. (No vuelque nunca el purificador).
- ▶ 2.14. Antes de encender el purificador, asegúrese de que la dirección del flujo de aire sea correcta.
- ▶ 2.15. Asegúrese de conectar el purificador solo a redes eléctricas equipadas con un interruptor diferencial y con una adecuada puesta a tierra.
- ▶ 2.16. Alimente el purificador únicamente con corriente con la tensión y la frecuencia especificadas en la placa de datos.
- ▶ 2.17. Utilice únicamente prolongaciones de tres cables adecuadamente conectadas a masa.
- ▶ 2.18. Cuando el purificador está conectado a la red eléctrica o en funcionamiento, nunca lo desplace, ni realice ninguna intervención de mantenimiento, ni lo manipule.
- ▶ 2.19. Cuando el purificador está conectado a la red eléctrica o en funcionamiento, no lo cubra con ningún tipo de material.
- ▶ 2.20. Desconecte el purificador de la red eléctrica cuando no se utilice.
- ▶ 2.21. Si se dejara temporalmente el purificador en condiciones no seguras, hágalo de manera que no pueda ser utilizado.
- ▶ 2.22. Si el cable de alimentación estuviera dañado, deberá ser sustituido por el centro de asistencia técnica para evitar cualquier tipo de riesgos.
- ▶ 2.23. Haga que el centro de asistencia técnica verifique el funcionamiento correcto del purificador, al menos una vez al año y/o según las exigencias.
- ▶ 2.24. Para evitar daños graves, no modifique ninguna parte del purificador.
- ▶ 2.25. Para un funcionamiento correcto, utilice siempre y solamente accesorios originales.

## 3. DESEMBALAJE

**ADVERTENCIA: EL MATERIAL DEL EMBALAJE NO ES UN JUGUETE PARA LOS NIÑOS. MANTENGA LA BOLSA DE PLÁSTICO LEJOS DEL ALCANCE DE LOS NIÑOS; PELIGRO DE ASFIXIA.**

- ▶ 3.1. Retire todos los materiales del embalaje utilizados para embalar y expedir el purificador y elimínelos según las normas vigentes.
- ▶ 3.2. Saque todos los artículos del embalaje.
- ▶ 3.3. Controle posibles daños durante el transporte. Si el purificador estuviera dañado, informe inmediatamente al concesionario donde lo ha comprado.

#### 4. DESEMBALAJE

(FIG. 2)

- A. Cable de alimentación.
- B. Interruptor de encendido.
- C. Restablecimiento de sobretensión.
- D. Indicador luminoso de cambio de filtros (si el indicador se enciende significa que se deben sustituir los filtros).
- E. Contador de horas.

#### 5. FUNCIONAMIENTO

**IMPORTANTE: CON EL FIN DE UTILIZAR CORRECTAMENTE Y DE EVITAR RIESGOS LEA, COMPRENDA Y RESPETE LAS "INFORMACIONES SOBRE LA SEGURIDAD" ANTES DE PONER EN FUNCIONAMIENTO EL PURIFICADOR.**

##### ►► 5.1. ENCENDIDO DEL PURIFICADOR:

- 5.1.1. Abra el tapón de protección situado en la toma de aire.
- 5.1.2. Coloque el purificador en vertical o en horizontal en base a las necesidades, este equipo puede funcionar en ambas posiciones.
- 5.1.3. Conecte la clavija de alimentación a la red eléctrica (verifique la perfecta integridad del cable de alimentación y que las características eléctricas de la red correspondan con cuanto se indica en la placa de los datos técnicos del purificador).
- 5.1.4. Para encender el purificador gire el interruptor hacia la derecha y seleccione la velocidad que se desea.

##### ►► 5.2. APAGADO DEL PURIFICADOR:

- 5.2.1. Para apagar el purificador gire el interruptor hacia la izquierda en posición "OFF".
- 5.2.2. Desconecte el purificador de la red eléctrica.
- 5.2.3. Cierre el tapón de protección situado en la toma de aire.

NOTA: NO DESCONECTE LA CLAVIJA ELÉCTRICA PARA APAGAR EL PURIFICADOR.

#### 6. CONSERVACIÓN

Desconecte siempre el purificador de la red eléctrica y cierre el tapón de protección, situado en la toma de aire cuando no se usa, antes de volver a ponerlo en su lugar. El purificador debe guardarse en un ambiente seco y protegido del polvo. Cuando vuelva a utilizarse el purificador, controle el estado de mantenimiento de los filtros y del cable de alimentación; si tiene dudas sobre la buena conservación, llame a la asistencia técnica. En cualquier caso, haga que la asistencia técnica verifique el funcionamiento correcto del purificador, al menos una vez al año y/o según las exigencias.

#### 7. MANTENIMIENTO

Antes de realizar cualquier tipo de mantenimiento o reparación, desconecte el cable de alimentación de la red eléctrica. La acumulación de polvo y suciedad en el interior y en las rejillas del purificador, pueden causar un calo de la prestación; es importante que el aparato se encuentre siempre en óptimo estado, con el fin de garantizar un funcionamiento correcto y seguro. El único mantenimiento permitido es la limpieza de los filtros, de las rejillas y de la estructura externa del purificador. Para efectuar la limpieza, utilice aire a baja presión y un paño suave. Está absolutamente prohibido utilizar agua y disolventes de cualquier tipo para la limpieza.

**EL USUARIO PUEDE PROCEDER AUTÓNOMAMENTE A SUSTITUIR LOS FILTROS. SE RECOMIENDA SUSTITUIR LOS FILTROS CUANDO SE ENCIENDE EL LED DEL PANEL DE CONTROL.** Para sustituir los filtros desbloquee los cierres laterales y acceda a la parte interna del purificador:

- Retire los tornillos y cambie el filtro G4.
- Cambie el filtro H13.

**EL MANTENIMIENTO COMPLETO O LA REPARACIÓN DEL PURIFICADOR, DEBE LLEVARSE A CABO POR EL CENTRO DE ASISTENCIA TÉCNICA.**

#### 8. INDIVIDUACIÓN DEL PROBLEMA

| PROBLEMA                      | POSIBLE CAUSA  | POSIBLE SOLUCIÓN   |
|-------------------------------|--|--|
| El purificador no se enciende | <ol style="list-style-type: none"> <li>1. Interruptor de encendido en posición "OFF" (0)</li> <li>2. Falta de alimentación eléctrica</li> <li>3. Ausencia de suministro eléctrico</li> <li>4. Electrónica averiada</li> <li>5. Ventilador bloqueado</li> <li>6. Purificador bloqueado</li> </ol> | <ol style="list-style-type: none"> <li>1. Coloque el interruptor de encendido en posición "ON" (I)</li> <li>2A. Introduzca correctamente el cable de alimentación en la toma de la red eléctrica</li> <li>2B. Diríjase al centro de asistencia técnica</li> <li>3. Restablezca el suministro eléctrico</li> <li>4. Diríjase al centro de asistencia técnica</li> <li>5. Diríjase al centro de asistencia técnica</li> <li>6. Apague, eliminar la causa que lo ha bloqueado y presione el pulsador de restablecimiento. Vuelva a encender el purificador</li> </ol> |
| Flujo de aire reducido        | <ol style="list-style-type: none"> <li>1. Electrónica averiada</li> <li>2. Presencia de sustancias ajenas que obstruyen el aire</li> </ol>   | <ol style="list-style-type: none"> <li>1. Diríjase al centro de asistencia técnica</li> <li>2A. Retire las obstrucciones</li> <li>2B. Cambie los filtros (use solo repuestos originales)</li> <li>2C. Diríjase al centro de asistencia técnica</li> </ol>  |

## 1. DESCRIPTION

(FIG. 1)

Ce purificateur d'air portable professionnel est particulièrement indiqué pour filtrer les impuretés présentes dans l'environnement. Un ventilateur à hautes performances, il aspire l'air à travers deux filtres (G4 et H13), qui ont pour fonction de retenir les impuretés. Il a été projeté selon les critères de sécurité, les fonctionnalités et la durée les plus modernes. Les dispositifs de sécurité garantissent toujours le bon fonctionnement du purificateur.

## 2. INFORMATIONS SUR LA SÉCURITÉ

### AVERTISSEMENTS

**IMPORTANT : VEUILLEZ LIRE ET COMPRENDRE CE MANUEL D'UTILISATION AVANT D'EFFECTUER L'ASSEMBLAGE, LA MISE EN SERVICE OU L'ENTRETIEN DE CE PURIFICATEUR. L'USAGE ERRONÉ DU PURIFICATEUR PEUT CAUSER DE GRAVES LÉSIONS. CONSERVER CE MANUEL POUR TOUTE CONSULTATION FUTURE.**

- ▶ 2.1. **IMPORTANT : CE PURIFICATEUR N'EST PAS ADAPTÉ POUR ÊTRE UTILISÉ PAR DES PERSONNES (Y COMPRIS LES ENFANTS) AYANT DES CAPACITÉS PHYSIQUES, SENSORIELLES ET MENTALES RÉDUITES OU PAR DES PERSONNES INEXPÉRIMENTÉES, À MOINS QU'ELLES NE SOIENT SUPERVISÉES PAR UNE PERSONNE RESPONSABLE DE LEUR SÉCURITÉ. IL CONVIENT DE SURVEILLER LES ENFANTS POUR S'ASSURER QU'ILS NE JOUENT PAS AVEC LE PURIFICATEUR.**
- ▶ 2.2. **IMPORTANT : TOUTES LES OPÉRATIONS DE NETTOYAGE, D'ENTRETIEN ET DE RÉPARATION PRÉVOYANT L'ACCÈS À DES PARTIES DANGEREUSES (COMME LE REMPLACEMENT DU CÂBLE D'ALIMENTATION ENDOMMAGÉ) DOIVENT ÊTRE EFFECTUÉES PAR LE FABRICANT, PAR SON SERVICE D'ASSISTANCE TECHNIQUE, PAR UNE PERSONNE AYANT UNE QUALIFICATION SIMILAIRE, DE FAÇON À PRÉVENIR TOUT RISQUE, MÊME SI LA DÉCONNEXION DU RÉSEAU D'ALIMENTATION EST PRÉVUE.**
- ▶ 2.3. **IMPORTANT : PENDANT L'UTILISATION DU PURIFICATEUR, RESPECTER TOUS LES ARRÊTÉS LOCAUX ET LA RÉGLEMENTATION EN VIGUEUR.**
- ▶ 2.4. **IMPORTANT : LE FABRICANT DÉCLINE TOUTE RESPONSABILITÉ EN CAS DE DOMMAGES, AUX BIENS ET/OU AUX PERSONNES, ISSUS D'UN USAGE IMPROPRE DU PURIFICATEUR.**
- ▶ 2.5. Ce purificateur est adapté pour purifier l'air et il doit être utilisé pour cela.
- ▶ 2.6. Utiliser ou conserver le purificateur dans des locaux complètement secs, où il n'y a pas d'eau ou d'autres liquides (non adapté pour l'emploi à l'extérieur).
- ▶ 2.7. Ne jamais toucher le purificateur avec les mains mouillées ou humides.
- ▶ 2.8. Utiliser ou conserver le purificateur loin de sources de chaleur.
- ▶ 2.9. Ne pas utiliser ou conserver le purificateur dans des locaux où il y a de l'essence, des déca-

pants pour peintures ou d'autres vapeurs hautement inflammables ou explosives.

- ▶ 2.10. Ne pas introduire les mains ni aucun type d'objet à travers les grilles du purificateur.
- ▶ 2.11. Garder les animaux à une distance de sécurité du purificateur.
- ▶ 2.12. Maintenir une distance minimum de sécurité, d'au moins 1 mètre entre le purificateur et d'autres matériels (ne pas obstruer, même partiellement, la prise d'air ou la sortie de l'air).
- ▶ 2.13. Utiliser ou conserver le purificateur sur une surface stable et nivelée (il peut être utilisé en position verticale ou horizontale, s'il repose toujours sur la base. Ne jamais renverser le purificateur).
- ▶ 2.14. Avant d'allumer le purificateur, s'assurer que la direction du flux d'air soit correcte.
- ▶ 2.15. S'assurer de brancher le purificateur exclusivement à des réseaux électriques opportunément équipés d'un interrupteur différentiel et d'une mise à la terre appropriée.
- ▶ 2.16. Alimenter le purificateur seulement avec du courant ayant une tension et une fréquence spécifiées sur la plaque des données.
- ▶ 2.17. Utiliser uniquement des rallonges à trois fils correctement reliées à la terre.
- ▶ 2.18. Lorsque le purificateur est branché au réseau électrique, ou en marche, ne jamais le déplacer ni le soumettre à des interventions d'entretien ou bien le manipuler.
- ▶ 2.19. Lorsque le purificateur est relié au réseau électrique ou en marche, il ne doit jamais être couvert par aucun matériau.
- ▶ 2.20. Déconnecter le purificateur du réseau électrique, lorsqu'on ne l'utilise pas.
- ▶ 2.21. Si le purificateur est laissé temporairement dans des conditions de non-sécurité, faire en sorte qu'il ne puisse pas être utilisé.
- ▶ 2.22. Si le câble d'alimentation est endommagé, il doit être remplacé par le centre d'assistance technique, afin d'éviter tout risque.
- ▶ 2.23. Faire vérifier le fonctionnement correct du purificateur par le centre d'assistance technique, au moins une fois par an ou selon la nécessité.
- ▶ 2.24. Afin d'éviter de graves dommages, ne modifier aucune partie du purificateur.
- ▶ 2.25. Pour un bon fonctionnement, utiliser toujours et uniquement des accessoires originaux.

### 3. DÉBALLAGE

**AVERTISSEMENT : LE MATÉRIEL DE L'EMBALLAGE N'EST PAS UN JOUET POUR LES ENFANTS. CONSERVER LE SACHET EN PLASTIQUE HORS DE LA PORTÉE DES ENFANTS ; DANGER D'ÉTOUFFEMENT.**

- ▶ 3.1. Enlever tous les matériaux d'emballage utilisés pour conditionner et expédier le purificateur et les éliminer conformément aux normes en vigueur.
- ▶ 3.2. Retirer tous les articles de l'emballage.
- ▶ 3.3. Contrôler les dégâts éventuellement subis pendant le transport. Si le purificateur est endommagé, informer immédiatement le concessionnaire auprès duquel il a été acheté.



## 4. DÉBALLAGE

(FIG. 2)

- A. Câble d'alimentation.
- B. Interrupteur d'allumage.
- C. Réinitialisation de surtension.
- D. Indicateur lumineux changement filtres (si l'indicateur s'allume, cela signifie qu'on doit remplacer les filtres).
- E. Compteur.

## 5. FONCTIONNEMENT

**IMPORTANT : AFIN DE L'UTILISER CORRECTEMENT ET D'ÉVITER TOUT RISQUE, LIRE, COMPRENDRE ET SUIVRE LES « INFORMATIONS SUR LA SÉCURITÉ » AVANT DE METTRE LE PURIFICATEUR EN MARCHÉ.**

### ►► 5.1. ALLUMAGE DU PURIFICATEUR :

- 5.1.1. Ouvrir le bouchon protecteur positionné sur la prise d'air.
- 5.1.2. Positionner le purificateur verticalement ou horizontalement selon les exigences, cet appareil peut fonctionner dans les deux positions.
- 5.1.3. Relier la fiche d'alimentation au réseau électrique (vérifier l'intégrité parfaite du câble d'alimentation et contrôler que les caractéristiques électriques du réseau correspondent aux indications de la plaque signalétique du purificateur).
- 5.1.4. Pour allumer le purificateur, tourner l'interrupteur dans le sens horaire et sélectionner la vitesse désirée.

### ►► 5.2. EXTINCTION DU PURIFICATEUR :

- 5.2.1. Pour éteindre le purificateur, tourner l'interrupteur dans le sens antihoraire, dans la position « OFF ».
- 5.2.2. Débrancher le purificateur du réseau électrique.
- 5.2.3. Fermer le bouchon protecteur positionné sur la prise d'air.

**REMARQUE : NE PAS DÉBRANCHER LA PRISE ÉLECTRIQUE POUR ÉTEINDRE LE PURIFICATEUR.**

## 6. CONSERVATION

Déconnecter toujours le purificateur du réseau électrique et fermer le bouchon protecteur positionné sur la prise d'air lorsqu'il n'est pas utilisé, avant de le ranger. Le purificateur doit être rangé dans un endroit sec et à l'abri de la poussière. Lorsque vous réutilisez le purificateur, contrôlez l'état d'entretien des filtres et du câble électrique ; si vous avez des doutes quant à son état de conservation, faites intervenir le centre d'assistance technique. Dans tous les cas faire vérifier, par l'assistance technique, le fonctionnement correct du purificateur au moins une fois par an et/ou selon la nécessité.

## 7. MAINTENANCE

Avant d'effectuer toute opération de manutention ou de réparation, débrancher le câble d'alimentation du réseau électrique. L'accumulation de poussière et de saleté à l'intérieur et sur les grilles du purificateur peut causer une baisse des performances, il est important que l'appareil soit toujours en excellent état afin de garantir un fonctionnement sûr et correct. L'unique entretien permis est le nettoyage des filtres, des grilles et de la structure externe du purificateur. Pour effectuer le nettoyage, utiliser de l'air à basse pression et un chiffon doux. Il est absolument interdit d'utiliser de l'eau et des solvants de n'importe quel type pour le nettoyage.

**L'UTILISATEUR PEUT REMPLACER LES FILTRES DE FAÇON AUTONOME. ON CONSEILLE DE REMPLACER LES FILTRES LORSQUE LA LED SUR LE TABLEAU DE CONTRÔLE S'ALLUME.** Pour remplacer les filtres, débloquer les fermetures latérales et accéder à la partie interne du purificateur :

- Ôter les vis et remplacer le filtre G4.
- Remplacer le filtre H13.

**L'ENTRETIEN APPROFONDI OU LA RÉPARATION DU PURIFICATEUR DOIVENT ÊTRE EFFECTUÉS PAR LE CENTRE D'ASSISTANCE TECHNIQUE.**

## 8. IDENTIFICATION DU PROBLÈME

| PROBLÈME                        | CAUSE POSSIBLE  | SOLUTION POSSIBLE  |
|---------------------------------|---|--|
| Le purificateur ne s'allume pas | <ol style="list-style-type: none"><li>1. Interrupteur d'allumage en position « OFF » (0)</li><li>2. Pas d'alimentation électrique</li><li>3. Absence de fourniture électrique</li><li>4. Électronique en panne</li><li>5. Ventilateur bloqué</li><li>6. Purificateur bloqué</li></ol> | <ol style="list-style-type: none"><li>1. Tourner l'interrupteur d'allumage en position « ON » (I)</li><li>2A. Brancher correctement le câble d'alimentation à la prise du réseau électrique</li><li>2B. Contacter le centre d'assistance technique</li><li>3. Rétablir la fourniture électrique</li><li>4. Contacter le centre d'assistance technique</li><li>5. Contacter le centre d'assistance technique</li><li>6. Éteindre, éliminer la cause qui a conduit au blocage et presser le bouton de réinitialisation. Rallumer le purificateur</li></ol> |
| Débit de l'air réduit           | <ol style="list-style-type: none"><li>1. Électronique en panne</li><li>2. Présence de substances étrangères qui obstruent l'air</li></ol>   | <ol style="list-style-type: none"><li>1. Contacter le centre d'assistance technique</li><li>2A. Éliminer les obstructions</li><li>2B. Remplacer les filtres (utiliser uniquement des pièces de rechange originales)</li><li>2C. Contacter le centre d'assistance technique</li></ol>   |

## 1. OPIS

(RYS. 1)

Ten profesjonalny przenośny oczyszczacz powietrza szczególnie nadaje się do filtrowania zanieczyszczeń obecnych w środowisku. Wentylator o wysokiej wydajności pochłania powietrze przez dwa filtry (G4 i H13), których zadaniem jest zatrzymywanie zanieczyszczeń. Został zaprojektowany zgodnie z najnowszymi kryteriami dotyczącymi bezpieczeństwa, funkcjonalności i trwałości. Urządzenia zabezpieczające zawsze gwarantują prawidłowe działanie oczyszczacza.

## 2. INFORMACJE DOTYCZĄCE BEZPIECZEŃSTWA

### OSTRZEŻENIA

**WAŻNE: PRZED PRZYSTĄPIENIEM DO MONTAŻU, URUCHOMIENIA LUB KONSERWACJI TEGO OCZYSZCZACZA NALEŻY PRZECZYTAĆ I ZROZUMIEĆ NINIEJSZĄ INSTRUKCJĘ. NIEPOPRAWNE UŻYCIĘ OCZYSZCZACZA MOŻE BYĆ PRZYCZYNĄ POWAŻNYCH OBRAŻEŃ. NINIEJSZĄ INSTRUKCJĘ NALEŻY ZACHOWAĆ NA PRZYSZŁOŚĆ.**

- ▶ 2.1. **WAŻNE: NINIEJSZY OCZYSZCZACZ NIE MOŻE BYĆ UŻYWANY PRZEZ OSOBY (W TYM DZIECI) O OGRANICZONYCH ZDOLNOŚCIACH FIZYCZNYCH, SENSORCZNYCH I UMYSŁOWYCH LUB PRZEZ OSOBY NIEDOŚWIADCZONE, CHYBA ŻE BĘDĄ ONE NADZOROWANE PRZEZ OSOBĘ ODPOWIEDZIALNĄ ZA ICH BEZPIECZEŃSTWO. NALEŻY NADZOROWAĆ DZIECI, ABY UPEWNIĆ SIĘ, ŻE NIE BAWIĄ SIĘ OCZYSZCZACZEM.**
- ▶ 2.2. **WAŻNE: WSZYSTKIE PRACE ZWIĄZANE Z CZYSZCZENIEM, KONSERWACJĄ I NAPRAWAMI, WYMAGAJĄCE DOSTĘPU DO CZĘŚCI NIEBEZPIECZNYCH, MUSZĄ BYĆ PRZEPROWADZANE PRZEZ PRODUCENTA, JEGO SERWIS TECHNICZNY LUB PRZEZ OSOBĘ O PODOBNYCH KWALIFIKACJACH, PONIEWAŻ POZWOLI TO ZAPOBIEC WSZELKIEMU RYZYKU, NAWET JEŚLI PRACE TAKIE MIAŁYBY BYĆ WYKONYWANE PO ODŁĄCZENIU URZĄDZENIA OD SIECI ELEKTRYCZNEJ.**
- ▶ 2.3. **WAŻNE: PODCZAS UŻYTKOWANIA OCZYSZCZACZA STOSOWAĆ SIĘ DO PRZEPISÓW MIEJSCOWYCH ORAZ OBOWIĄZUJĄCYCH PRZEPISÓW OGÓLNYCH.**
- ▶ 2.4. **WAŻNE: PRODUCENT NIE PONOSI ODPOWIEDZIALNOŚCI ZA SZKODY DLA OSÓB I MIENIA, PONIESIONE NA SKUTEK NIEPRAWIDŁOWEGO UŻYWANIA OCZYSZCZACZA.**
- ▶ 2.5. Ten oczyszczacz nadaje się do oczyszczania powietrza i tym celu powinien być używany.
- ▶ 2.6. Oczyszczacz należy użytkować i przechowywać w całkowicie suchych pomieszczeniach, w których nie ma wody lub innych płynów (nie nadaje się do użytku na zewnątrz).
- ▶ 2.7. Nigdy nie należy dotykać oczyszczacza mokrymi lub wilgotnymi dłońmi.
- ▶ 2.8. Oczyszczacz należy użytkować lub przechowywać z dala od źródeł ciepła.
- ▶ 2.9. Oczyszczacza nie należy użytkować lub przechowywać w pomieszczeniach, w których znajduje się benzyna, rozpuszczalniki do lakierów lub inne łatwopalne lub wybuchowe opary.

- ▶ 2.10. Nie wkładać dłoni ani żadnego innego przedmiotu przez kratki oczyszczacza.
- ▶ 2.11. Zwierzęta utrzymywać w bezpiecznej odległości od oczyszczacza.
- ▶ 2.12. Zachować minimalną odległość bezpieczeństwa, co najmniej 1 metra, między oczyszczaczem i innymi materiałami (nie zatykać, nawet częściowo, wlotu lub wylotu powietrza).
- ▶ 2.13. Oczyszczacz należy użytkować lub konserwować na stabilnej i wypoziomowanej powierzchni (może być używany w pozycji pionowej lub poziomej, pod warunkiem, że zawsze oparty jest o podstawę. Nigdy nie odwracać oczyszczacza do góry nogami).
- ▶ 2.14. Przed włączeniem oczyszczacza upewnić się, że kierunek strumienia jest poprawny.
- ▶ 2.15. Należy upewnić się, że oczyszczacz jest przyłączony wyłącznie do sieci elektrycznej wyposażonej w odpowiedni włącznik różnicowoprądowy z odpowiednim uziemieniem.
- ▶ 2.16. Napięcie i częstotliwość zasilania oczyszczacza powinny być zgodne z wartościami podanymi na jego tabliczce znamionowej.
- ▶ 2.17. Używać wyłącznie przedłużaczy trójprzewodowych odpowiednio przyłączonych do uziemienia.
- ▶ 2.18. Gdy oczyszczacz jest przyłączony do zasilania elektrycznego lub włączony, nigdy nie należy go przenosić, manipulować przy nim lub wykonywać konserwacji.
- ▶ 2.19. Gdy oczyszczacz jest przyłączony do zasilania elektrycznego lub włączony, nigdy nie należy go przykrywać żadnym materiałem.
- ▶ 2.20. Gdy oczyszczacz nie jest używany, odłączyć go od zasilania elektrycznego.
- ▶ 2.21. W przypadku czasowego pozostawienia oczyszczacza w niebezpiecznych warunkach, należy zabezpieczyć go przed możliwością użycia.
- ▶ 2.22. W celu uniknięcia wszelkiego ryzyka, uszkodzony kabel zasilający powinien być wymieniony przez autoryzowane centrum pomocy technicznej.
- ▶ 2.23. Co najmniej raz w roku i/lub w zależności od potrzeb należy zlecić pomocy technicznej sprawdzenie poprawności działania oczyszczacza.
- ▶ 2.24. W celu uniknięcia poważnych uszkodzeń nie należy zmieniać oczyszczacza w żadnej części.
- ▶ 2.25. Do poprawnego działania, zawsze należy używać tylko oryginalnych akcesoriów.

## 3. ROZPAKOWYWANIE

**OSTRZEŻENIE: MATERIAŁ OPAKOWANIOWY NIE JEST ZABAWKĄ DLA DZIECI. WOREK Z TWORZYWA SZTUCZNEGO PRZECHOWYWAĆ Z DALA OD DZIECI. RYZYKO UDUSZENIA.**

- ▶ 3.1. Usunąć wszystkie materiały opakowania użyte do wysyłki oczyszczacza i zlikwidować je zgodnie z obowiązującymi przepisami.
- ▶ 3.2. Wyjąć wszystkie elementy z opakowania.
- ▶ 3.3. Sprawdzić, czy występują ewentualne uszkodzenia powstałe podczas transportu. W przypadku uszkodzenia oczyszczacza należy niezwłocznie poinformować sprzedawcę, u którego został zakupiony.

#### 4. ROZPAKOWYWANIE

(RYS. 2)

- A. Kabel zasilający.
- B. Wyłącznik włączający.
- C. Reset di przepięcia.
- D. Lampka kontrolna wymiany filtra (jeśli zaświeci się, oznacza to, że filtry należy wymienić).
- E. Licznik godzin.

#### 5. DZIAŁANIE

**WAŻNE: W CELU PRAWIDŁOWEGO KORZYSTANIA I UNIKANIA RYZYKA, PRZED URUCHOMIENIEM OCZYSZCZACZA NALEŻY PRZECZYTAĆ, ZROZUMIEĆ I PRZESTRZEGAĆ „INFORMACJI DOTYCZĄCYCH BEZPIECZEŃSTWA”.**

##### ▶▶ 5.1. WŁĄCZANIE OCZYSZCZACZA:

- ▶ 5.1.1. Otworzyć zatyczkę ochronną umieszczoną na wlocie powietrza.
- ▶ 5.1.2. Ustawić oczyszczacz pionowo lub poziomo, w zależności od potrzeb to urządzenie może działać w obu pozycjach.
- ▶ 5.1.3. Przyłączyć wtyczkę zasilania do sieci elektrycznej (sprawdzić, czy kabel zasilający jest nienaruszony i czy dane elektryczne sieci odpowiadają wartościom na tabliczce znamionowej oczyszczacza).
- ▶ 5.1.4. Aby włączyć oczyszczacz, przekręcić wyłącznik w prawo i wybrać pożądaną prędkość.

##### ▶▶ 5.2. WYŁĄCZANIE OCZYSZCZACZA:

- ▶ 5.2.1. Aby wyłączyć oczyszczacz, przekręcić wyłącznik w lewo do położenia „OFF”.
- ▶ 5.2.2. Odłączyć oczyszczacz od zasilania elektrycznego.
- ▶ 5.2.3. Zamknąć zatyczkę ochronną umieszczoną na wlocie powietrza.

**UWAGA: NIE ODŁĄCZAĆ WTYCZKI ELEKTRYCZNEJ CELEM WYŁĄCZENIA OCZYSZCZACZA.**

#### 6. PRZECHOWYWANIE

Należy zawsze odłączać oczyszczacz od zasilania elektrycznego i zamykać zatyczkę ochronną umieszczoną na wlocie powietrza, gdy nie jest w użyciu, przed odstawieniem go. Oczyszczacz należy przechowywać w suchym pomieszczeniu i chronić przed kurzem. Podczas ponownego korzystania z oczyszczacza należy sprawdzić stan techniczny filtrów i kabla zasilającego; w razie wątpliwości, co do jego stanu należy zlecić wykonanie odpowiednich czynności serwisowi technicznemu. Tym niemniej przynajmniej raz w roku i/lub w zależności od potrzeb należy zlecić pomocy technicznej sprawdzenie prawidłowego działania oczyszczacza.

#### 7. KONSERWACJA

Przed wykonaniem jakiegokolwiek czynności konserwacyjnej lub naprawczej, kabel zasilający należy odłączyć od sieci elektrycznej. Gromadzenie kurzu i brudu wewnątrz lub na kratkach oczyszczacza może spowodować spadek wydajności, istotne jest to, żeby urządzenie było zawsze w dobrym stanie w celu zapewnienia bezpiecznego i prawidłowego działania. Jedyłą dopuszczalną czynnością konserwacyjną jest czyszczenie filtrów, kratek i obudowy zewnętrznej oczyszczacza. Aby wykonać czyszczenie, używać powietrza pod niskim ciśnieniem i miękkiej ściereczki. Kategoriecznie zabrania się stosowanie wody i rozpuszczalników do jakiegokolwiek oczyszczania. **UŻYTKOWNIK MOŻE SAMODZIELNIE WYMIENIĆ FILTRY. ZALECAMY WYMIANĘ FILTRÓW, GDY DIODA LED ŚWIECI SIĘ NA PANELU STEROWNICZYM.** Aby wymienić filtry, odblokować boczne zamknięcia i uzyskać dostęp do wewnętrznej części oczyszczacza:  
-Wykręcić śruby i wymienić filtr G4.  
-Wymienić filtr H13.

**DOGŁĘBNA KONSERWACJA LUB NAPRAWA OCZYSZCZACZA POWINNY BYĆ WYKONANE PRZEZ CENTRUM POMOCY TECHNICZNEJ.**

#### 8. OKREŚLANIE PROBLEMÓW

| PROBLEM                        | MOŻLIWA PRZYCZYNA  | PROPONOWANE ROZWIĄZANIE   |
|--------------------------------|--|---|
| Oczyszczacz nie włącza się     | 1. Wyłącznik włączania w położeniu „OFF” (0)<br>2. Brak zasilania elektrycznego<br><br>3. Brak dostawy energii elektrycznej<br>4. Uszkodzone komponenty elektroniczne<br>5. Wirnik jest zablokowany<br>6. Blokada oczyszczacza | 1. Przekręcić wyłącznik włączania do położenia „ON” (I)<br><br>2A. Prawidłowo przyłączyć kabel zasilający do gniazdka elektrycznego<br>2B. Zwrócić się do centrum pomocy technicznej<br>3. Przywrócić dostawę energii elektrycznej<br>4. Zwrócić się do centrum pomocy technicznej<br><br>5. Zwrócić się do centrum pomocy technicznej<br>6. Wyłączyć, wyeliminować przyczynę, która doprowadziła do blokady i nacisnąć na przycisk reset. Ponownie włączyć oczyszczacz |
| Zmniejszony przepływ powietrza | 1. Uszkodzone komponenty elektroniczne<br>2. Obecność substancji obcych, które zatykają przepływ powietrza   | 1. Zwrócić się do centrum pomocy technicznej<br><br>2A. Należy usunąć przeszkody<br>2B. Wymienić filtry (używać tylko oryginalnych części zamiennych)<br>2C. Zwrócić się do centrum pomocy technicznej  |



## 1. ОПИСАНИЕ

(РИС. 1)

Этот профессиональный переносной очиститель воздуха особенно подходит для фильтрации содержащихся в воздухе помещения загрязнений. Высокоэффективный вентилятор всасывает воздух через два фильтра (G4 и H13), улавливающие загрязнения. Он разработан согласно самым современным критериям безопасности, функциональности и долговечности. Защитные устройства обеспечивают правильную работу очистителя.

## 2. ТЕХНИКА БЕЗОПАСНОСТИ

### ПРЕДУПРЕЖДЕНИЯ

**ВАЖНО! ПЕРЕД МОНТАЖОМ, ВВОДОМ В ЭКСПЛУАТАЦИЮ ИЛИ ТЕХОБСЛУЖИВАНИЕМ НАСТОЯЩЕГО ВОЗДУХООЧИСТИТЕЛЯ НЕОБХОДИМО ВНИМАТЕЛЬНО ПРОЧЕСТЬ И ПОНЯТЬ СОДЕРЖАНИЕ ДАННОГО РУКОВОДСТВА. НЕНАДЛЕЖАЩЕЕ ИСПОЛЬЗОВАНИЕ ВОЗДУХООЧИСТИТЕЛЯ МОЖЕТ ПРИВЕСТИ К СЕРЬЕЗНЫМ ТЕЛЕСНЫМ ПОВРЕЖДЕНИЯМ. ХРАНИТЬ НАСТОЯЩЕЕ РУКОВОДСТВО ДЛЯ ДАЛЬНЕЙШЕЙ КОНСУЛЬТАЦИИ.**

- ▶ 2.1. **ВАЖНО! НАСТОЯЩИЙ ОЧИСТИТЕЛЬ НЕ ПРИГОДЕН ДЛЯ ЭКСПЛУАТАЦИИ ЛЮДЬМИ (ВКЛЮЧАЯ ДЕТЕЙ) С ОГРАНИЧЕННЫМИ ФИЗИЧЕСКИМИ, СЕНСОРНЫМИ И УМСТВЕННЫМИ ВОЗМОЖНОСТЯМИ, А ТАКЖЕ НЕОПЫТНЫМИ ЛЮДЬМИ, ЗА ИСКЛЮЧЕНИЕМ СЛУЧАЕВ, КОГДА ОНИ НАХОДЯТСЯ ПОД НАБЛЮДЕНИЕМ ОТВЕТСТВЕННОГО ЗА ИХ БЕЗОПАСНОСТЬ ЛИЦА. ДЕТИ ДОЛЖНЫ БЫТЬ ПОД ПРИСМОТРОМ И НЕ ИГРАТЬ С ПРИБОРОМ.**
- ▶ 2.2. **ВАЖНО! ВСЕ ОПЕРАЦИИ ПО ОЧИСТКЕ, ТЕХОБСЛУЖИВАНИЮ И РЕМОНТУ, КОТОРЫЕ ПРЕДПОЛАГАЮТ ДОСТУП К ОПАСНЫМ ЧАСТЯМ (КАК ЗАМЕНА ПОВРЕЖДЕННОГО КАБЕЛЯ ПИТАНИЯ) ДОЛЖНЫ ВЫПОЛНЯТЬСЯ ПРОИЗВОДИТЕЛЕМ, ЕГО ЦЕНТРОМ СЕРВИСНОГО ОБСЛУЖИВАНИЯ, ИЛИ СПЕЦИАЛИСТОМ СО СХОЖЕЙ КВАЛИФИКАЦИЕЙ, ЧТОБЫ ПРЕДОТВРАТИТЬ ЛЮБЫЕ РИСКИ, ДАЖЕ ЕСЛИ ПРЕДУСМОТРЕНО ОТСОЕДИНЕНИЕ ОТ СЕТИ ПИТАНИЯ.**
- ▶ 2.3. **ВАЖНО! ПРИ ИСПОЛЬЗОВАНИИ ВОЗДУХООЧИСТИТЕЛЯ НЕОБХОДИМО ПРИДЕРЖИВАТЬСЯ ВСЕХ МЕСТНЫХ ПОЛОЖЕНИЙ И ДЕЙСТВУЮЩИХ НОРМ.**
- ▶ 2.4. **ВАЖНО! ИЗГОТОВИТЕЛЬ СНИМАЕТ С СЕБЯ ВСЯКУЮ ОТВЕТСТВЕННОСТЬ ЗА УЩЕРБ, НАНЕСЕННЫЙ ИМУЩЕСТВУ ИЛИ ЛЮДЯМ В РЕЗУЛЬТАТЕ ИСПОЛЬЗОВАНИЯ ВОЗДУХООЧИСТИТЕЛЯ НЕ ПО НАЗНАЧЕНИЮ.**
- ▶ 2.5. Этот воздухоочиститель пригоден для очистки воздуха и должен использоваться с этой целью.
- ▶ 2.6. Использовать и хранить воздухоочиститель можно исключительно в сухих помещениях, в которых отсутствует вода или другие жидкости (не пригоден для использования под открытым небом).
- ▶ 2.7. Никогда не касаться воздухоочистителя мокрыми или влажными руками.
- ▶ 2.8. Использовать или хранить воздухоочиститель вдали от источников тепла.
- ▶ 2.9. Никогда не использовать и не хранить воздухоочиститель в помещениях, в которых имеется бензин, растворители для лакокрасочных материалов или другие легковоспламеняющиеся или взрывоопасные пары.
- ▶ 2.10. Не вводить руки и никаких предметов через решётку воздухоочистителя.
- ▶ 2.11. Животные должны находиться на безопасном расстоянии от воздухоочистителя.

- ▶ 2.12. Поддерживать минимальное безопасное расстояние не менее 1 метра между воздухоочистителем и другими материалами (нельзя закупоривать воздухозаборник или вывод воздуха даже частично).
- ▶ 2.13. Пользоваться воздухоочистителем и хранить его на устойчивой ровной поверхности (может использоваться в вертикальном или горизонтальном положении, при условии, что он полностью опирается на основание. Нельзя переворачивать воздухоочиститель).
- ▶ 2.14. Перед включением воздухоочистителя убедиться в правильности направления потока воздуха.
- ▶ 2.15. Убедиться, что воздухоочиститель подключается к сети электропитания, оснащенной дифференциальным выключателем с подходящей системой заземления.
- ▶ 2.16. Напряжение/частота сети питания должны соответствовать данным, указанным на табличке, расположенной на воздухоочистителе.
- ▶ 2.17. Использовать только трехпроводные удлинители, подключенные к заземлению.
- ▶ 2.18. Когда воздухоочиститель подсоединен к электрической сети или находится в состоянии работы, запрещается перемещать его или выполнять любые операции техобслуживания.
- ▶ 2.19. Когда воздухоочиститель подключен к сети электропитания или в работе, его нельзя закрывать каким-либо материалом.
- ▶ 2.20. Отключить воздухоочиститель от сети электропитания, когда он не используется.
- ▶ 2.21. Если воздухоочиститель должен временно находиться в небезопасных условиях, следует исключить возможность его использования.
- ▶ 2.22. Если кабель электропитания поврежден, центр сервисного обслуживания должен выполнить его замену, во избежание несчастных случаев.
- ▶ 2.23. Необходимо, чтобы правильность работы воздухоочистителя проверялась в сервисном центре, хотя бы раз в год и/или при необходимости.
- ▶ 2.24. Во избежание предотвращения серьезного ущерба нельзя вносить изменения ни в одну из частей воздухоочистителя.
- ▶ 2.25. Для правильной работы всегда использовать только оригинальные комплектующие.

## 3. СНЯТИЕ УПАКОВКИ

**ПРЕДУПРЕЖДЕНИЕ: УПАКОВОЧНЫЙ МАТЕРИАЛ - ЭТО НЕ ИГРУШКА. ХРАНИТЬ ПЛАСТМАССОВЫЙ ПАКЕТ В НЕДОСТУПНОМ ДЛЯ ДЕТЕЙ МЕСТЕ; ОПАСНОСТЬ УДУШЬЯ.**

- ▶ 3.1. Необходимо удалить все упаковочные материалы, использованные для упаковки и транспортировки воздухоочистителя, утилизируя их согласно действующим нормам.
- ▶ 3.2. Достать все изделия из упаковки.
- ▶ 3.3. Проверьте, нет ли повреждений, полученных во время перевозки. Если на воздухоочистителе обнаружены повреждения, необходимо немедленно сообщить об этом представителю продавца по месту приобретения оборудования.



#### 4. СНЯТИЕ УПАКОВКИ

(РИС. 2)

- A. Силовой кабель.
- B. Выключатель.
- C. Сброс перенапряжения.
- D. Световой индикатор замены фильтров (если индикатор загорается, это означает, что необходимо заменить фильтры).
- E. Счетчик времени.

#### 5. ФУНКЦИОНИРОВАНИЕ

**ВАЖНО! ДЛЯ ПРАВИЛЬНОЙ ЭКСПЛУАТАЦИИ И ВО ИЗБЕЖАНИЕ РИСКОВ, СЛЕДУЕТ ПРОЧИТАТЬ, УСВОИТЬ И ВЫПОЛНЯТЬ ИНСТРУКЦИИ ИЗ РАЗДЕЛА “ИНФОРМАЦИЯ О БЕЗОПАСНОСТИ”, ПРЕЖДЕ ЧЕМ ВКЛЮЧАТЬ ВОЗДУХООЧИСТИТЕЛЬ.**

##### ►► 5.1. ВКЛЮЧЕНИЕ ВОЗДУХООЧИСТИТЕЛЯ:

- 5.1.1. Открыть защитную крышку, расположенную на воздухозаборнике.
- 5.1.2. Установить воздухоочиститель в вертикальном или горизонтальном положении в зависимости от потребностей, этот прибор может работать в обоих положениях.
- 5.1.3. Подключить штепсель электропитания к сети электропитания (следует убедиться в целостности кабеля питания, и что характеристики электрической сети соответствуют данным на табличке технических данных воздухоочистителя).
- 5.1.4. Чтобы включить воздухоочиститель, повернуть выключатель по часовой стрелке и выбрать нужную скорость.

##### ►► 5.2. ВЫКЛЮЧЕНИЕ ВОЗДУХООЧИСТИТЕЛЯ:

- 5.2.1. Чтобы выключить воздухоочиститель, повернуть выключатель против часовой стрелки в положение “OFF” (выкл).
- 5.2.2. Отсоединить воздухоочиститель от сети электропитания.
- 5.2.3. Закрыть защитную крышку, расположенную на воздухозаборнике.

ПРИМЕЧАНИЕ: НЕ ДОСТАВАТЬ ЭЛЕКТРИЧЕСКИЙ ШТЕПСЕЛЬ ДЛЯ ВЫКЛЮЧЕНИЯ ВОЗДУХООЧИСТИТЕЛЯ.

#### 6. ХРАНЕНИЕ

Когда воздухоочиститель не используется и прежде чем убрать его на хранение, необходимо отсоединить его от сети электропитания и закрыть защитную крышку, расположенную на воздухозаборнике. Поместить воздухоочиститель на хранение в сухое и защищенное от пыли место. Если воздухоочиститель снова предстоит использовать, необходимо проверить состояние фильтров и кабеля питания; в случае возникновения сомнений касательно их сохранности, необходимо обратиться в сервисный центр. Необходимо, чтобы правильность работы воздухоочистителя проверялась в сервисном центре, хотя бы раз в год и/или при необходимости.

#### 7. ТЕХОБСЛУЖИВАНИЕ

Перед выполнением любой операции техобслуживания или проведением ремонта, отключить шнур электропитания от сети. Накопление пыли или загрязнений внутри или на решётке воздухоочистителя может вызвать понижение эксплуатационных качеств, очень важно, чтобы прибор всегда был в оптимальном состоянии, чтобы гарантировать надёжную и безопасную работу. Единственная допустимая операция техобслуживания - очистка фильтров, решётки и внешней конструкции воздухоочистителя. Для выполнения очистки использовать воздух под низким давлением и мягкую ткань. Строго запрещается использовать воду и растворители любого типа для очистки.

**ПОЛЬЗОВАТЕЛЬ МОЖЕТ САМОСТОЯТЕЛЬНО ЗАМЕНИТЬ ФИЛЬТРЫ. РЕКОМЕНДУЕТСЯ МЕНЯТЬ ФИЛЬТРЫ, КОГДА ЗАГОРАЕТСЯ СВЕТОДИОДНЫЙ ИНДИКАТОР НА ПАНЕЛИ УПРАВЛЕНИЯ.** Для замены фильтров разблокировать боковые защелки, чтобы получить доступ к внутренней части воздухоочистителя:

- Достать винты и заменить фильтр G4.
- Заменить фильтр H13.

**БОЛЕЕ ТЩАТЕЛЬНОЕ ТЕХОБСЛУЖИВАНИЕ ИЛИ РЕМОНТНЫЕ РАБОТЫ ВОЗДУХООЧИСТИТЕЛЯ ДОЛЖНЫ ПРОВОДИТЬСЯ В ЦЕНТРЕ ТЕХНИЧЕСКОГО ОБСЛУЖИВАНИЯ.**

#### 8. ОПРЕДЕЛЕНИЕ ПРОБЛЕМЫ

| ПРОБЛЕМА                        | ВОЗМОЖНАЯ ПРИЧИНА   | ВОЗМОЖНОЕ РЕШЕНИЕ  |
|---------------------------------|---|--|
| Воздухоочиститель не включается | 1. Выключатель находится в положении “OFF” (выкл) (0)<br>2. Отсутствие электропитания<br><br>3. Отсутствие поставки электроэнергии<br>4. Поломка электронных компонентов<br>5. Вентилятор заблокирован<br>6. Воздухоочиститель заблокирован | 1. Перевести выключатель в положение “ON” (вкл) (I)<br><br>2A. Вставить правильно кабель питания в розетку электропитания<br>2B. Обратиться в сервисный центр<br>3. Восстановить электропитание<br>4. Обратиться в сервисный центр<br>5. Обратиться в сервисный центр<br>6. Выключить, устранить причину блокировки и нажать кнопку сброса. Снова включить воздухоочиститель |
| Слабый поток воздуха            | 1. Поломка электронных компонентов<br>2. Наличие посторонних предметов, закупоривающих проход воздуха   | 1. Обратиться в сервисный центр<br>2A. Удалить препятствия<br>2B. Заменить фильтры (использовать только оригинальные запчасти)<br>2C. Обратиться в сервисный центр   |

## 1. POPIS

(OBR. 1)

Tento profesionální přenosný čistič vzduchu je obzvláště vhodný pro filtrování nečistot přítomných v prostředí. Vysokovýkonný ventilátor nasává vzduch dvěma filtry (G4 a H13), jejichž úkolem je zadržovat nečistoty. Byl navržen podle nejmodernějších kritérií bezpečnosti, funkčnosti a trvanlivosti. Bezpečnostní zařízení vždy zajišťují správný provoz čističe.

## 2. BEZPEČNOSTNÍ INFORMACE

### UPOZORNĚNÍ

**DŮLEŽITÉ: PŘEČTĚTE SI A POCHOpte TENTO NÁVOD DŘÍV, NEŽ PŘISTOUPÍTE K MONTÁŽI, UVEDENÍ DO PROVOZU NEBO ÚDRŽBĚ TOHOTO ČISTIČE. NESPRÁVNÉ POUŽÍVÁNÍ ČISTIČE MŮŽE ZPŮSOBIT VÁŽNÁ ZRANĚNÍ. USCHOVEJTE TENTO NÁVOD PRO BUDOUCÍ POUŽITÍ.**

- ▶ 2.1. **DŮLEŽITÉ: TENTO ČISTIČ NENÍ URČEN PRO POUŽÍVÁNÍ OSOBAMI (VČETNĚ DĚTÍ) SE SNÍŽENÝMI FYZICKÝMI, SMYSLOVÝMI NEBO DUŠEVNÍMI SCHOPNOSTMI NEBO NEZKUŠENÝMI OSOBAMI, POKUD NEJSOU POD DOHLEDEM OSOBY ODPOVĚDNÉ ZA JEJICH BEZPEČNOST. DĚTI MUSÍ BÝT POD DOZOREM, ABY SE ZAJISTILO, ŽE SI NEBUDOU S ČISTIČEM HRÁT.**
- ▶ 2.2. **DŮLEŽITÉ: VEŠKERÉ OPERACE ČIŠTĚNÍ, ÚDRŽBY A OPRAV, KTERÉ ZAHRNÚJÍ PŘÍSTUP K NEBEZPEČNÝM ČÁSTEM (JAKO JE VÝMĚNA POŠKOZENÉHO NAPÁJECÍHO KABELU), MUSÍ PROVÁDĚT VÝROBCE, JEHO STŘEDISKO TECHNICKÉ PODPORY, OSOBA S OBDOBNOU KVALIFIKACÍ, ABY SE ZABRÁNILO VŠEM RIZIKŮM, A TO I V PŘÍPADĚ, ŽE JE ZAJIŠTĚNO ODPOJENÍ OD NAPÁJECÍ SÍTĚ.**
- ▶ 2.3. **DŮLEŽITÉ: BĚHEM POUŽÍVÁNÍ ČISTIČE DODRŽUJTE VŠECHNY MÍSTNÍ PŘEDPISY A PLATNÉ NORMY.**
- ▶ 2.4. **DŮLEŽITÉ: VÝROBCE NENESE ŽÁDNOU ODPOVĚDNOST ZA ŠKODY NA VĚCÍCH /NEBO OSOBÁCH V DŮSLEDKU NEVHODNÉHO POUŽÍVÁNÍ ČISTIČE.**
- ▶ 2.5. Tento čistič je vhodný pro čištění vzduchu a měl by být používán pro tento účel.
- ▶ 2.6. Čistič používejte nebo uchovávejte ve zcela suchých prostorách, kde není přítomna voda ani jiné kapaliny (není vhodný pro venkovní použití).
- ▶ 2.7. Nikdy se nedotýkejte čističe mokřýma či vlhkýma rukama.
- ▶ 2.8. Čistič používejte nebo uchovávejte mimo dosah zdrojů tepla.
- ▶ 2.9. Čistič nikdy nepoužívejte ani neuchovávejte v místech, kde jsou přítomny benzín, malířské rozpouštědla nebo jiné vysoce hořlavé výpary.
- ▶ 2.10. Mezi mřížky čističe nestrkejte ruce ani jiné typy předmětů.
- ▶ 2.11. Udržujte domácí zvířata v bezpečné vzdálenosti od čističe.
- ▶ 2.12. Udržujte minimální bezpečnou vzdálenost alespoň 1 metr mezi čističem a dalšími materiály

(nikdy ani částečně neblokuje otvory pro přívod nebo odvod vzduchu).

- ▶ 2.13. Používejte nebo uchovávejte čistič na stabilním a rovném povrchu (lze jej používat ve svislé nebo vodorovné poloze za předpokladu, že bude vždy spočívat na základně. Nikdy neotáčejte čistič vzhůru nohama).
- ▶ 2.14. Před zapnutím čističe se ujistěte, že je směr proudění vzduchu správný.
- ▶ 2.15. Ujistěte se o správném připojení čističe k elektrické síti, vybavené diferenčním přerušovačem a řádně uzemněné.
- ▶ 2.16. Čistič uvádějte pod napětí pouze s použitím proudu o napětí a frekvenci uvedených na identifikačním štítku.
- ▶ 2.17. Používejte pouze třívodičové uzemněné prodlužovačky.
- ▶ 2.18. Když je čistič připojen k elektrické síti či v provozu, nesmí být přemístován, nesmí se na něm provádět žádné zásahy, ani se s ním nesmí manipulovat.
- ▶ 2.19. Pokud je čistič připojen k elektrické síti nebo je v provozu, nesmí se nikdy zakrývat žádným materiálem.
- ▶ 2.20. Pokud se čistič nepoužívá, odpojte jej od elektrické sítě.
- ▶ 2.21. Pokud je čistič dočasně ponechán v nebezpečném stavu, zajistěte, aby nebyl používán.
- ▶ 2.22. Je-li napájecí kabel poškozený, musí být vyměněn servisní technickou službou, aby se předešlo jakémukoli riziku.
- ▶ 2.23. Nechte zkontrolovat správné fungování čističe v servisním středisku alespoň jednou ročně a/ nebo podle potřeby.
- ▶ 2.24. Aby nedošlo k vážnému poškození, neupravujte čistič v žádné jeho části.
- ▶ 2.25. Pro správné fungování používejte vždy pouze originální příslušenství.

## 3. VYBALENÍ

UPOZORNĚNÍ: OBALOVÝ MATERIÁL NENÍ HRAČKA PRO DĚTI. UDRŽUJTE IGELITOVÝ SÁČEK MIMO DOSAH DĚTÍ; NEBEZPEČÍ UDUŠENÍ!

- ▶ 3.1. Odstraňte všechny materiály, které byly použity pro zabalení a dodání čističe a zlikvidujte je podle platných předpisů.
- ▶ 3.2. Z obalu vyjměte všechny díly.
- ▶ 3.3. Zkontrolujte, zda nedošlo k poškození během přepravy. Zdá-li se čistič poškozený, okamžitě informujte prodejce, u kterého byl zakoupen.

## 4. VYBALENÍ

(OBR. 2)

- A. Napájecí kabel.
- B. Vypínač zapnutí.
- C. Reset přepětí.
- D. Kontrolka výměny filtru (pokud se kontrolka rozsvítí, znamená to, že filtry musí být vyměněny).
- E. Počítadlo hodin.

## 5. PROVOZ

**DŮLEŽITÉ: PRO SPRÁVNÉ POUŽÍVÁNÍ A ZABRÁNĚNÍ RIZIKŮM SI JEŠTĚ PŘED UVEDENÍM ČISTIČE DO PROVOZU PŘEČTĚTE, POCHOPTĚ A DODRŽUJTE „INFORMACE O BEZPEČNOSTI“.**

### ►► 5.1. ZAPNUTÍ ČISTIČE:

- 5.1.1. Otevřete ochranné víčko umístěné na přívodu vzduchu.
- 5.1.2. Umístěte čistič svisle nebo vodorovně podle potřeby, tento přístroj může pracovat v obou polohách.
- 5.1.3. Napájecí zástrčku zapojte do elektrické sítě (zkontrolujte neporušenost napájecího kabelu a zda charakteristiky elektrické sítě odpovídají údajům na identifikačním štítku čističe).
- 5.1.4. Pro zapnutí čističe otočte vypínač ve směru hodinových ručiček a vyberte požadovanou rychlost.

### ►► 5.2. VYPNUTÍ ČISTIČE:

- 5.2.1. Pro vypnutí čističe otočte vypínač proti směru hodinových ručiček do polohy „OFF (VYP)“.
- 5.2.2. Odpojte čistič od elektrické sítě.
- 5.2.3. Zavřete ochranné víčko umístěné na přívodu vzduchu.

**POZNÁMKA: ČISTIČ NEVYPÍNEJTE VYTAŽENÍM ELEKTRICKÉ ZÁSTRČKY ZE ZÁSUVKY.**

## 6. SKLADOVÁNÍ

Pokud čistič nepoužíváte, vždy jej odpojte od zdroje napájení a uzavřete ochranné víčko umístěné na přívodu vzduchu. Čistič je nutno skladovat na suchém místě chráněném před prachem. Při opětovném použití čističe zkontrolujte stav údržby filtrů a napájecího kabelu; máte-li pochybnosti o dobrém stavu, požádejte o zásah technickou službu. Každopádně nechte zkontrolovat správnou funkci čističe technickou službou, alespoň jednou ročně a/nebo podle potřeby.

## 8. URČENÍ PROBLÉMU

| PROBLÉM                | MOŽNÁ PŘÍČINA  | MOŽNÉ ŘEŠENÍ  |
|------------------------|--|---|
| Čistič se nezapne      | <ol style="list-style-type: none"><li>1. Hlavní vypínač je v poloze „OFF (VYP)“ (0)</li><li>2. Výpadek elektrického napájení</li><li>3. Chybí dodávka elektrické energie</li><li>4. Porucha elektroniky</li><li>5. Zablokované oběžné kolo</li><li>6. Zablokovaný čistič</li></ol> | <ol style="list-style-type: none"><li>1. Hlavní vypínač otočte do polohy „ON (ZAP)“ (I)</li><li>2A. Správně zasuňte napájecí kabel do síťové elektrické zástrčky</li><li>2B. Obraťte se na středisko technické podpory</li><li>3. Obnovte dodávku elektrické energie</li><li>4. Obraťte se na středisko technické podpory</li><li>5. Obraťte se na středisko technické podpory</li><li>6. Vypněte, odstraňte příčinu, která vedla k zablokování a stiskněte resetovací tlačítko. Znovu zapněte čistič</li></ol> |
| Omezený průtok vzduchu | <ol style="list-style-type: none"><li>1. Porucha elektroniky</li><li>2. Přítomnost cizích těles, které brání průchodu vzduchu</li></ol>  | <ol style="list-style-type: none"><li>1. Obraťte se na středisko technické podpory</li><li>2A. Odstraňte překážky</li><li>2B. Vyměňte filtry (používejte pouze originální náhradní díly)</li><li>2C. Obraťte se na středisko technické podpory</li></ol>  |

## 7. ÚDRŽBA

Před prováděním jakékoli údržby nebo opravy odpojte napájecí kabel od elektrické sítě. Nahromaděný prach a nečistoty uvnitř a na mřížkách čističe mohou způsobit pokles výkonu. Je tedy nezbytné, aby byl spotřebič neustále v optimálním stavu, aby bylo zajištěno jeho bezpečné a správné používání. Jediná povolená údržba je čištění filtrů, mřížek a vnější konstrukce čističe. Pro provedení čištění používejte nízkotlaký vzduch a navlhčený hadřík. K čištění je přísně zakázáno používat vodu nebo rozpouštědla jakéhokoliv typu.

**UŽIVATEL MŮŽE SAMOSTATNĚ VYMĚNIT FILTRY. VYMĚNA FILTRŮ SE DOPORUČUJE, KDYŽ SE ROZSVÍTÍ KONTROLKA NA PANELU.** Chcete-li vyměnit filtry, uvolněte boční uzávěry a přistupte k vnitřní části čističe:  
-Odstraňte šrouby a vyměňte filtr G4.  
-Vyměňte filtr H13.

**HLOUBKOVOU ÚDRŽBU NEBO OPRAVY ČISTIČE MUSÍ PROVÁDĚT STŘEDISKO TECHNICKÉ PODPORY.**

## 1. LEÍRÁS

(ÁBRA 1)

A jelen professzionális hordozható légtisztítót kifejezetten a légtérben található szennyeződések kiszűrésére tervezték. Egy nagy teljesítményű ventilátor két szűrőn (G4 és H13) keresztül szívja be a levegőt, majd a szűrőkben tartja a szennyeződések. A készülék tervezése a legmodernebb biztonsági, működési és tartóssági követelmények szerint történt. Biztonsági berendezések biztosítják a légtisztító rendeltetészerű működését.

## 2. BIZTONSÁGI TUDNIVALÓK

### FIGYELMEZTETÉSEK

**FONTOS: A LÉGTISZTÍTÓ ÖSSZESZERELÉSE, ÜZEMBE HELYEZÉSE ÉS KARBANTARTÁSA ELŐTT OLVASSA EL FIGYELMESEN A JELEN HASZNÁLATI ÚTMUTATÓT. A LÉGTISZTÍTÓ HELYTELEN HASZNÁLATA SÚLYOS SÉRÜLÉSEKET OKOZHAT. A HASZNÁLATI UTASÍTÁST TARTSA MEG KÉSŐBBI HASZNÁLAT CÉLJÁRA.**

- ▶ 2.1. **FONTOS: A JELEN LÉGTISZTÍTÓT NEM HASZNÁLHATJÁK CSÖKKENT FIZIKAI, SZELLEMI ÉS ÉRTELMI KÉPESSÉGŰ SZEMÉLYEK ILLETVE AZOK, AKIK NEM RENDELKEZNEK MEGFELELŐ TAPASZTALATTAL, HA NEM FELÜGYELI ŐKET EGY A BIZTONSÁGUKÉRT FELELŐS SZEMÉLY. A GYERMEKEKNEK NE ENGEDJE, HOGY JÁTSSZANAK A LÉGTISZTÍTÓVAL.**
- ▶ 2.2. **FONTOS: A KOCKÁZATOK ELKERÜLÉSE ÉRDEKÉBEN AZ OLYAN TISZTÍTÁSI, KARBANTARTÁSI ÉS JAVÍTÁSI MŰVELETEKET, AMELYEK ELVÉGZÉSÉHEZ HOZZÁ KELL FÉRNI A KÉSZÜLÉK VESZÉLYES RÉSZEIHEZ (MINT PL. EGY SÉRÜLT TÁPVEZETÉK CSERÉJÉHEZ) A GYÁRTÓVAL VAGY AZ ÁLTALA MEGBÍZOTT SZAKSZERVIZZEL KELL ELVÉGEZTETNI (ANNAK ELLENÉRE, HOGY EZEKHEZ A MŰVELETEKHEZ A GÉPET KI KELL HÚZNI A KONNEKTORBÓL).**
- ▶ 2.3. **FONTOS: A LÉGTISZTÍTÓ HASZNÁLATA SORÁN TARTSA BE A HELYI ELŐÍRÁSOKAT ÉS A VONATKOZÓ SZABÁLYOKAT.**
- ▶ 2.4. **FONTOS: A GYÁRTÓ NEM VONHATÓ FELELŐSSÉGRE A LÉGTISZTÍTÓ NEM MEGFELELŐ HASZNÁLATÁBÓL EREDŐ KÁROKÉRT ÉS/VAGY SZEMÉLYI SÉRÜLÉSEKÉRT.**
- ▶ 2.5. **A jelen légtisztítót a levegő tisztítására tervezték és ennek megfelelően is kell használni.**
- ▶ 2.6. **A légtisztító kizárólag száraz helyiségben tárolható illetve használható, ahol nincs víz vagy egyéb folyadék (kültéri használatra nem alkalmas).**
- ▶ 2.7. **Nedves vagy vizes kézzel a légtisztítót megérinteni tilos.**
- ▶ 2.8. **A légtisztítót használat vagy tárolás közben hőforrásoktól távol kell tartani.**
- ▶ 2.9. **A berendezést benzin, hígító vagy más tűz- illetve robbanás veszélyes anyag tárolására kijelölt helyiségben használni tilos.**
- ▶ 2.10. **A légtisztító rácsaiba benyúlni, vagy oda bármilyen tárgyat bedugni tilos.**
- ▶ 2.11. **Az állatokat tartsa a légtisztítótól biztonságos távolságban.**

- ▶ 2.12. **A készülék és egyéb anyagok között legalább 1 méteres biztonsági távolság hagyandó (a levegő beszívásra illetve kifúvásra használt nyílásokat tilos akár részlegesen is lefedni).**
- ▶ 2.13. **A légtisztítót állítsa stabil, egyenes felületre a használathoz (használható függőleges vagy vízszintes elrendezésben, de a készüléknek mindig támaszkodnia kell az alapra. A légtisztítót fejjel lefelé fordítani tilos).**
- ▶ 2.14. **A légtisztító bekapcsolása előtt ellenőrizze, hogy a levegő áramlási iránya megfelelő-e.**
- ▶ 2.15. **Gondoskodjon arról, hogy készülék kizárólag megfelelően földelt, és differenciálvédelmi megszakítóval felszerelt elektromos hálózatba legyen csatlakoztatva.**
- ▶ 2.16. **A légtisztító áramellátása kizárólag a megadott feszültségű és frekvenciájú árammal történhet.**
- ▶ 2.17. **Kizárólag háromeres megfelelően földelt hosszabbítók használhatók.**
- ▶ 2.18. **Ha a légtisztító csatlakoztatva van az elektromos hálózatra, vagy működik, a légtisztítót áthelyezni, vagy azon karbantartási műveleteket illetve bármilyen egyéb beavatkozást végezni tilos.**
- ▶ 2.19. **A légtisztítót működés közben, illetve akkor, ha csatlakoztatva van az elektromos hálózatra, tilos letakarni.**
- ▶ 2.20. **Ha a légtisztítót nem használja, húzza ki a csatlakozót a konnektorból.**
- ▶ 2.21. **Ha a légtisztítót ideiglenesen nem biztonságos körülmények között hagyja, biztosítsa, hogy ne lehessen használni.**
- ▶ 2.22. **A balesetveszély elkerülése érdekében ha a tápvezeték sérült, cseréltesse ki márkaszervizben.**
- ▶ 2.23. **Évente egyszer illetve minden olyan alkalommal, amikor szükségesnek ítéli, ellenőriztesse szervizben, hogy a légtisztító megfelelően működik-e.**
- ▶ 2.24. **A súlyos károk elkerülése érdekében a légtisztító bármilyen alkatrészének módosítása tilos.**
- ▶ 2.25. **A megfelelő működés biztosítása érdekében használjon kizárólag eredeti cserealkatrészeket.**

## 3. KICSOMAGOLÁS

**FIGYELMEZTETÉS: A CSOMAGOLÓANYAG NEM JÁTEKSZER. TARTSA A MŰANYAG TASAKOT GYERMEKEKTŐL TÁVOL, MERT FULLADÁSVESZÉLYES.**

- ▶ 3.1. **Távolítsa el a légtisztítóról a szállításhoz vagy csomagoláshoz használt anyagokat, és gondoskodjon azok hatályos előírásoknak megfelelő ártalmatlanításáról.**
- ▶ 3.2. **Vegye ki az összes alkatrészt a csomagolásból.**
- ▶ 3.3. **Ellenőrizze, hogy a készülék nem sérült-e meg a szállítás közben. Amennyiben a légtisztítón sérülések láthatók, forduljon haladéktalanul ahhoz a márkakereskedőhöz, ahol a terméket vásárolta.**



## 4. KICSOMAGOLÁS

(ÁBRA 2)

- A. Tápkábel.
- B. Kapcsoló.
- C. Túlfeszültség reset.
- D. Szűrőcsere jelző lámpa (ha a lámpa kigyullad, az azt jelenti, hogy ki kell cserélni a szűrőket).
- E. Óra számláló.

## 5. MŰKÖDÉS

**FONTOS: A KÉSZÜLÉK MEGFELELŐ HASZNÁLATA ÉS A KOCKÁZATOK ELKERÜLÉSE ÉRDEKÉBEN MÉG A KÉSZÜLÉK BEKAPCSOLÁSA ELŐTT OLVASSA EL, ÉS A TOVÁBBIÁKBAN KÖVESSE A „BIZTONSÁGI SZABÁLYOK” C. FEJEZET UTASÍTÁSAIT.**

### ►► 5.1. A LÉGTISZTÍTÓ BEKAPCSOLÁSA:

- 5.1.1. Nyissa ki a levegő beszívó nyílásra elhelyezett védősapkát.
- 5.1.2. Állítsa a légtisztítót szükség szerint függőleges vagy vízszintes helyzetbe, a készülék ugyanis mindkét elrendezésben használható.
- 5.1.3. Dugja be a csatlakozót a konnektorba (ellenőrizze, hogy a kábel nincs-e megsérülve, és nézze meg, hogy a légtisztító adattábláján feltüntetett feszültség- és frekvenciaértékek megegyeznek-e a hálózati feszültséggel és frekvenciával).
- 5.1.4. A légtisztító bekapcsolásához fordítsa el a kapcsolót az óramutató járásával megegyező irányban, és állítsa be a kívánt sebességet.

### ►► 5.2. A LÉGTISZTÍTÓ KIKAPCSOLÁSA:

- 5.2.1. A légtisztító kikapcsolásához fordítsa el a kapcsolót az óramutató járásával ellentétes irányban „OFF” állásig.
- 5.2.2. Válassza le a készüléket az áramforrásról.
- 5.2.3. Zárja vissza a levegő beszívó nyílásra elhelyezett védősapkát.

**MEGJEGYZÉS: A LÉGTISZTÍTÓT NE ÚGY KAPCSOLJA KI, HOGY KIHÚZZA A CSATLAKOZÓT A KONNEKTORBÓL.**

## 8. A PROBLÉMA MEGKERESÉSE

| PROBLÉMA                        | LEHETSÉGES OK  | LEHETSÉGES MEGOLDÁS  |
|---------------------------------|--|--|
| A légtisztító nem kapcsol be    | 1. A kapcsoló „OFF” (0) helyzetben van<br>2. Áramszünet van<br>3. Nincs áram<br>4. Az elektronika meghibásodott<br>5. A lapát elakadt<br>6. A légtisztító leállt | 1. Állítsa a kapcsolót „ON” (I) helyzetbe<br>2A. Csatlakoztassa a tápvezetéket a hálózatra<br>2B. Forduljon a műszaki szolgálathoz<br>3. Kapcsolja vissza az áramot<br>4. Forduljon a műszaki szolgálathoz<br>5. Forduljon a műszaki szolgálathoz<br>6. Kapcsolja ki a készüléket, szüntesse meg a leállás okát, és nyomja meg a reset gombot. Kapcsolja vissza a légtisztítót |
| A készülék kevés levegőt fúj ki | 1. Az elektronika meghibásodott<br>2. Valamilyen idegen anyag eltömíti a levegő útját  | 1. Forduljon a műszaki szolgálathoz<br>2A. Szüntesse meg az eltömődést<br>2B. Cserélje ki a szűrőket (kizárólag eredeti cserealkatrészek használatával)<br>2C. Forduljon a műszaki szolgálathoz  |

## 6. TÁROLÁS

A használat végén, illetve mielőtt a készüléket elrakná, húzza ki a csatlakozót az áramforrásból, és zárja vissza a levegő beszívó nyílásra való sapkát. A légtisztítót tárolja száraz, pormentes helyen. Mielőtt a légtisztítót ismét használná, ellenőrizze a szűrők és a tápvezetékek állapotát. Ha kétségei merülnének fel ezek állapotával kapcsolatban, forduljon a vevőszolgálathoz. Minden esetben ellenőriztesse évente legalább egyszer és/vagy szükség szerint akár gyakrabban is a műszaki szolgálattal a légtisztító működését.

## 7. KARBANTARTÁS

Bármilyen javítás vagy karbantartás megkezdése előtt húzza ki a csatlakozót a konnektorból. Ha por vagy szennyeződések rakódnak le a légtisztító rácsain, a készülék teljesítménye romolhat. Ezért a biztonságos és kielégítő működés érdekében fontos, hogy a készülék mindig kielégítő állapotban legyen. A használó által elvégezhető egyetlen karbantartás a készülék szűrőinek, rácsainak és külső burkolatának a tisztítása. A tisztításhoz használjon kis nyomású levegőt és egy puha rongyot. A tisztításhoz vizet vagy bármilyen oldószert használni tilos.

**A SZŪRŐ CSERÉJE EGY OLYAN MŰVELET, AMELY A FELHASZNÁLÓ ÁLTAL IS ELVÉGEZHETŐ. A SZŪRŐKET AKKOR KELL KICSERÉLNI, HA KIGYULLAD A KÉSZÜLÉK KEZELŐFELÜLETÉN TALÁLHATÓ LÁMPA.** A szűrők cseréjéhez nyissa ki az oldalsó zárat, hogy hozzáférjen a készülék belsejéhez:

- Távolítsa el, és cserélje ki a G4 jelű szűrőt.
- Cserélje ki a H13 jelű szűrőt.

**AZ ALAPOSABB KARBANTARTÁST VAGY A LÉGTISZTÍTÓ JAVÍTÁST KIZÁRÓLAG A SZAKSZERVIZ VÉGEZHETI EL.**

## 1. DESCRIERE

(FIG. 1)

Acest aparat portabil profesional pentru purificarea aerului este indicat în mod deosebit pentru filtrarea impurităților prezente în mediul ambiant. Un ventilator cu prestații înalte, aspiră aerul prin două filtre (G4 și H13), care au rolul de a reține impuritățile. A fost proiectat conform celor mai moderne standarde de siguranță, funcționalitate și durată. Dispozitivele de siguranță asigură întotdeauna funcționarea corectă a purificatorului.

## 2. INFORMAȚII PRIVIND SIGURANȚA AVERTISMENTE

**IMPORTANT: CITIȚI CU ATENȚIE ACEST MANUAL ÎNAINTE DE A ASAMBLA, DE A PUNE ÎN FUNCȚIUNE ȘI DE A ÎNTREȚINE PURIFICATORUL. UTILIZAREA NECORESPUNZĂTOARE A PURIFICATORULUI POATE PROVOCA LEZIUNI GRAVE. PĂSTRAȚI ACEST MANUAL CA ȘI MATERIAL DE REFERINȚĂ.**

- ▶ 2.1. **IMPORTANT: ACEST PURIFICATOR NU ESTE POTRIVIT PENTRU A FI FOLOSIT DE CĂTRE PERSOANE (INCLUSIV COPII) CU CAPACITĂȚI FIZICE, SENZORIALE SAU MENTALE REDUSE SAU DE CĂTRE PERSOANE INEXPERTE, CU EXCEPȚIA CAZULUI ÎN CARE SUNT SUPRAVEGHEATE DE CĂTRE O PERSOANĂ RESPONSABILĂ PENTRU SIGURANȚA LOR. SUPRAVEGHEAȚI COPIII PENTRU A VĂ ASIGURA CĂ NU SE JOACĂ CU PURIFICATORUL.**
- ▶ 2.2. **IMPORTANT: TOATE OPERAȚIUNILE DE CURĂȚARE, ÎNTREȚINERE ȘI REPARAȚIE CARE PRESUPUN ACCESUL LA PĂRȚI PERICULOASE (PRECUM ÎNLOCUIREA CABLULUI DE ALIMENTARE DETERIORAT) TREBUIE DESFĂȘURATE DE CĂTRE PRODUCĂTOR, DE SERVICIUL DE ASISTENȚĂ TEHNICĂ A ACESTUIA SAU DE CĂTRE O PERSOANĂ CU CALIFICARE ASEMĂNĂTOARE, PENTRU A PREVENI RISCURILE, CHIAR DACĂ ESTE PREVĂZUTĂ DECONECTAREA DE LA REȚEAUA DE ALIMENTARE.**
- ▶ 2.3. **IMPORTANT: ÎN TIMPUL UTILIZĂRII APARATULUI DE PURIFICARE RESPECTAȚI TOATE LEGILE LOCALE ȘI NORMELE ÎN VIGOARE.**
- ▶ 2.4. **IMPORTANT: PRODUCĂTORUL NU ÎȘI ASUMĂ RESPONSABILITATEA PENTRU DAUNE ADUSE LUCRURILOR ȘI/SAU PERSOANELOR DATORATE UTILIZĂRII NEADECVATE A PURIFICATORULUI.**
- ▶ 2.5. Acest purificator este potrivit pentru purificarea aerului și trebuie utilizat în acest scop.
- ▶ 2.6. Utilizați sau păstrați purificatorul în încăperi perfect uscate în care nu se află apă sau alte lichide (nu este potrivit pentru utilizarea în exterior).
- ▶ 2.7. Nu atingeți niciodată purificatorul cu mâinile ude sau umede.
- ▶ 2.8. Utilizați sau păstrați purificatorul departe de surse de căldură.
- ▶ 2.9. Nu utilizați și nu păstrați niciodată purificatorul în încăperi în care se află benzină, solvenți pentru vopsele sau alți vapori puternic inflamabili sau explozivi.
- ▶ 2.10. Nu introduceți mâinile și niciun alt tip de obiect prin grilajele purificatorului.

- ▶ 2.11. Țineți animalele la distanță de siguranță față de aparatul de purificare.
- ▶ 2.12. Păstrați o distanță minimă de siguranță de cel puțin un metru între purificator și alte materiale (nu blocați, nici măcar parțial priza de aer sau gura de evacuare).
- ▶ 2.13. Utilizați sau păstrați purificatorul pe o suprafață stabilă și dreaptă (poate fi utilizat în poziție verticală sau orizontală, cu condiția să se sprijine întotdeauna pe bază. Nu răsturnați niciodată purificatorul).
- ▶ 2.14. Înainte de a porni purificatorul asigurați-vă ca direcția fluxului de aer să fie corectă.
- ▶ 2.15. Conectați purificatorul numai la rețele electrice prevăzute cu întrerupător diferențial și împământare adecvată.
- ▶ 2.16. Alimentați purificatorul numai cu curent cu tensiunea și frecvența indicate pe plăcuța de identificare a acestuia.
- ▶ 2.17. Utilizați numai prelungitoare cu trei fire legate corespunzător la împământare.
- ▶ 2.18. Când purificatorul este cald, sau conectat la rețeaua electrică sau este în funcțiune, acesta nu trebuie mutat, manipulat sau supus operațiunilor de întreținere.
- ▶ 2.19. Când purificatorul este conectat la rețeaua de alimentare cu energie electrică sau este în funcțiune, acesta nu trebuie să fie acoperit cu alte materiale.
- ▶ 2.20. Deconectați purificatorul de la rețeaua de alimentare cu energie electrică atunci când nu îl utilizați.
- ▶ 2.21. În cazul în care purificatorul este lăsat temporar în condiții nesigure, asigurați-vă ca acesta să nu poată fi utilizat.
- ▶ 2.22. În cazul în care cablul de alimentare este deteriorat, acesta trebuie înlocuit de serviciul de asistență tehnică pentru a preveni orice risc.
- ▶ 2.23. Solicitați verificarea funcționării corecte a purificatorului de către serviciul de asistență tehnică cel puțin o dată pe an și/sau în funcție de necesități.
- ▶ 2.24. Pentru a evita daune grave, nu modificați nicio componentă a purificatorului.
- ▶ 2.25. Pentru funcționarea corectă utilizați întotdeauna numai accesorii originale.

## 3. DEZAMBALAREA

**AVERTISMENT: MATERIALUL FOLOSIT PENTRU AMBALARE NU ESTE O JUCĂRIE PENTRU COPII. NU PĂSTRAȚI PUNGA DIN PLASTIC LA ÎNDEMÂNA COPIILOR; PERICOL DE SUFOCARE.**

- ▶ 3.1. Înlăturați toate materialele utilizate pentru ambalarea și expedierea aparatului de purificare și eliminați-le conform normelor în vigoare.
- ▶ 3.2. Scoateți toate articolele din ambalaj.
- ▶ 3.3. Verificați imediat dacă aparatul a suferit daune în timpul transportului. În cazul în care aparatul de purificare pare deteriorat, informați imediat agentul de vânzare de la care a fost cumpărat.

#### 4. DEZAMBALAREA

(FIG. 2)

- A. Cablu de alimentare.
- B. Întrerupător de pornire.
- C. Reset de supratensiune.
- D. Indicator luminos de schimbare a filtrelor (dacă indicatorul se aprinde înseamnă că filtrele trebuie înlocuite).
- E. Contor ore.

#### 5. FUNCȚIONARE

**IMPORTANT: PENTRU UTILIZAREA CORECTĂ ȘI PREVENIREA RISCURILOR, CITIȚI CU ATENȚIE, ASIGURAȚI-VĂ CĂ AȚI ÎNȚELES ȘI RESPECTAȚI "RECOMANDĂRILE PRIVIND SIGURANȚA" ÎNAINTE DE A PUNE PURIFICATORUL ÎN FUNCȚIUNE.**

##### ►► 5.1. PORNIREA PURIFICATORULUI:

- 5.1.1. Deschideți capacul de protecție poziționat pe priza de aer.
- 5.1.2. Poziționați purificatorul pe verticală sau pe orizontală, după cum este necesar, acest aparat poate funcționa în ambele poziții.
- 5.1.3. Conectați ștecherul de alimentare (verificați integritatea cablului de alimentare și caracteristicile electrice ale rețelei care trebuie să corespundă cu cele indicate pe plăcuța cu date tehnice ale purificatorului).
- 5.1.4. Pentru a porni purificatorul, rotiți întrerupătorul în sens orar și selectați viteza dorită.

##### ►► 5.2. OPRIREA PURIFICATORULUI:

- 5.2.1. Pentru a opri purificatorul, rotiți întrerupătorul în sensul antiorar în poziția „OFF”.
- 5.2.2. Deconectați purificatorul de la rețeaua electrică.
- 5.2.3. Închideți capacul de protecție poziționat pe priza de aer.

NOTĂ: NU DECONECTAȚI ȘTECHERUL PENTRU A OPRI PURIFICATORUL.

#### 6. PĂSTRAREA

Deconectați întotdeauna purificatorul de la rețeaua de alimentare electrică și închideți capacul de protecție poziționat pe priza de aer atunci când nu este folosit, înainte de a-l depozita. Păstrați purificatorul la loc uscat și protejat împotriva prafului. Când purificatorul este din nou utilizat, verificați condițiile filtrelor și cablului de alimentare; dacă aveți îndoieli privind buna condiție a acestuia, solicitați intervenția serviciului de asistență tehnică. În orice caz, solicitați verificarea funcționării corecte a purificatorului de către serviciul de asistență tehnică cel puțin o dată pe an și/sau în funcție de necesități.

#### 7. ÎNTREȚINERE

Înainte de efectuarea operațiunilor de întreținere sau reparație, scoateți cablul de alimentare din priză. Acumulările de praf și murdărie în interiorul și pe grilajele purificatorului pot cauza reducerea performanțelor. Este important ca aparatul să se afle întotdeauna în condiții perfecte pentru a garanta funcționarea sigură și corectă a acestuia. Singura operațiune de întreținere permisă este curățarea filtrelor, grilajelor și a structurii externe a purificatorului. Pentru a curăța purificatorul utilizați aer comprimat și o lavetă moale. Este strict interzisă utilizarea apei și a solvenților de orice tip pentru curățare.

UTILIZATORUL POATE EFECTUA ÎN MOD AUTONOM ÎNLOCUIREA FILTRELOR . SE RECOMANDĂ ÎNLOCUIREA FILTRELOR CÂND LEDUL DE PE PANOUL DE CONTROL SE APRINDE. Pentru a înlocui filtrele deblocați închiderile laterale și accesați interiorul purificatorului:



- Înlăturați șuruburile și înlocuiți filtrul G4.
- Înlocuiți filtrul H13.

ÎNTREȚINEREA PROFUNDĂ SAU REPARAȚIA PURIFICATORULUI TREBUIE REALIZATĂ DE UN CENTRU DE ASISTENȚĂ TEHNICĂ.

#### 8. IDENTIFICAREA PROBLEMELOR

| PROBLEMĂ                  | CAUZA POSIBILĂ  | SOLUȚIA POSIBILĂ  |
|---------------------------|---|---|
| Purificatorul nu pornește | <ol style="list-style-type: none"><li>1. Întrerupătorul de pornire este în poziție „OFF” (0)</li><li>2. Lipsește alimentarea cu energie electrică</li><li>3. Lipsește energia electrică</li><li>4. Sistem electronic defect</li><li>5. Ventilator blocat</li><li>6. Aparat de purificare blocat</li></ol> | <ol style="list-style-type: none"><li>1. Rotiți întrerupătorul de pornire în poziție „ON” (I)</li><li>2A. Introduceți corect cablul de alimentare în priza electrică</li><li>2B. Adresați-vă centrului de asistență tehnică</li><li>3. Restabiliți alimentarea cu energie electrică</li><li>4. Adresați-vă centrului de asistență tehnică</li><li>5. Adresați-vă centrului de asistență tehnică</li><li>6. Opriți, eliminați cauza care a provocat blocarea și apăsați butonul reset. Reporniți purificatorul</li></ol> |
| Flux de aer redus         | <ol style="list-style-type: none"><li>1. Sistem electronic defect</li><li>2. Sunt prezente substanțe străine care blochează aerul</li></ol>   | <ol style="list-style-type: none"><li>1. Adresați-vă centrului de asistență tehnică</li><li>2A. Înlăturați blocajele</li><li>2B. Înlocuiți filtrele (utilizați doar piese de schimb originale)</li><li>2C. Adresați-vă centrului de asistență tehnică</li></ol>   |

**TECHNICAL DATA TABLE - TABELLA DATI TECNICI - TECHNISCHE DATENTABELLE - TABLA DE DATOS TÉCNICOS - TABLEAU DES DONNÉES TECHNIQUES - TABEL TECHNISCHE GEGEVENS - TABELA DE DADOS TÉCNICOS - TEKNISK DATATABEL - TEKNISTEN TIETOJEN TAULUKKO - TABELL FOR TEKNISKE DATA - TABELL MED TEKNISKA EGENSKAPER - TABELA DANYCH TECHNICZNYCH - ТАБЛИЦЕ ТЕХНИЧЕСКИХ ДАННЫХ - TABUĽKA TECHNICKÝCH ÚDAJŮ - MŰSZAKI ADATOK TÁBLÁZATÁN - TEHNIČNI PODATKI - TEKNİK VERİLER TABLOSUNDA - TABLICI S TEHNIČKIM PODACIMA - TECHNINIŲ DUOMENŲ LENTELĖJE - TEHNISKO DATU TABULA - TEHNILISTE ANDMETE TABEL - TABELUL CU DATE TEHNICE - TABUĽKA TECHNICKÝCH ÚDAJOV - ТАБЛИЦА ТЕХНИЧЕСКИ ДАННИ - ТАБЛИЦІ ТЕХНІЧНИХ ДАНИХ - TABELI SA TEHNIČKIM PODACIMA - ΠΙΝΑΚΙΔΑ ΤΩΝ ΤΕΧΝΙΚΩΝ ΣΤΟΙΧΕΙΩΝ - 技术参数 - ТЕХНИКАЛЫҚ КӨРСЕТКІШТЕР КЕСТЕСІ**

|   | <b>MAS 13</b>                                    | <b>MAS 13</b>                                  |
|---|--|--|
|    | 850 m³/h-m³/ч                                    | 1.300 m³/h-m³/ч                                |
| <b>RPM</b>  | 2.600  | 2.600  |
|  | ~110-120 V-B<br>50-60 Hz-Гц<br>1,9 A<br>210 W-Bт | ~220-240 V-B<br>50-60 Hz-Гц<br>1 A<br>230 W-Bт |
|  | 13,5 kg-кг                                       | 13,5 kg-кг                                     |



**WIRING DIAGRAMS - SCHEMI ELETTRICI - SCHALTPLÄNE - ESQUEMAS ELÉCTRICOS - SCHEMAS ELECTRIQUES - ELEKTRISCHE SCHEMA'S - ESQUEMAS ELÉCTRICOS - ELEKTRISKE SKEMAER - SÄHKÖKAAVIOT - KOPLINGSSKJEMA - ELEKTRISKA KOPPLINGSSCHEMAN - SCHEMATY ELEKTRYCZNE - ЭЛЕКТРИЧЕСКИЕ СХЕМЫ - ELEKTRICKÁ SCHÉMATA - VILLANYBEKÖTÉSI RAJZOK - ELEKTRIČNE SHEME - ELEKTRİK ŞEMALARI - ELEKTRIČNE SHEME - ELEKTROS SCHEMOS - ELEKTRISKĀS SHĒMAS - ELEKTRISKEEMID - SCHEME ELECTRICE - ELEKTRICKÉ SCHÉMY - ЕЛЕКТРИЧЕСКИ СХЕМИ - ЕЛЕКТРИЧНИ СХЕМИ - ELEKTRIČNE ŠEME - ΗΛΕΚΤΡΙΚΑ ΣΧΕΔΙΑ - 线路图 - ЭЛЕКТРЛІ СҮЛБЕЛЕР**

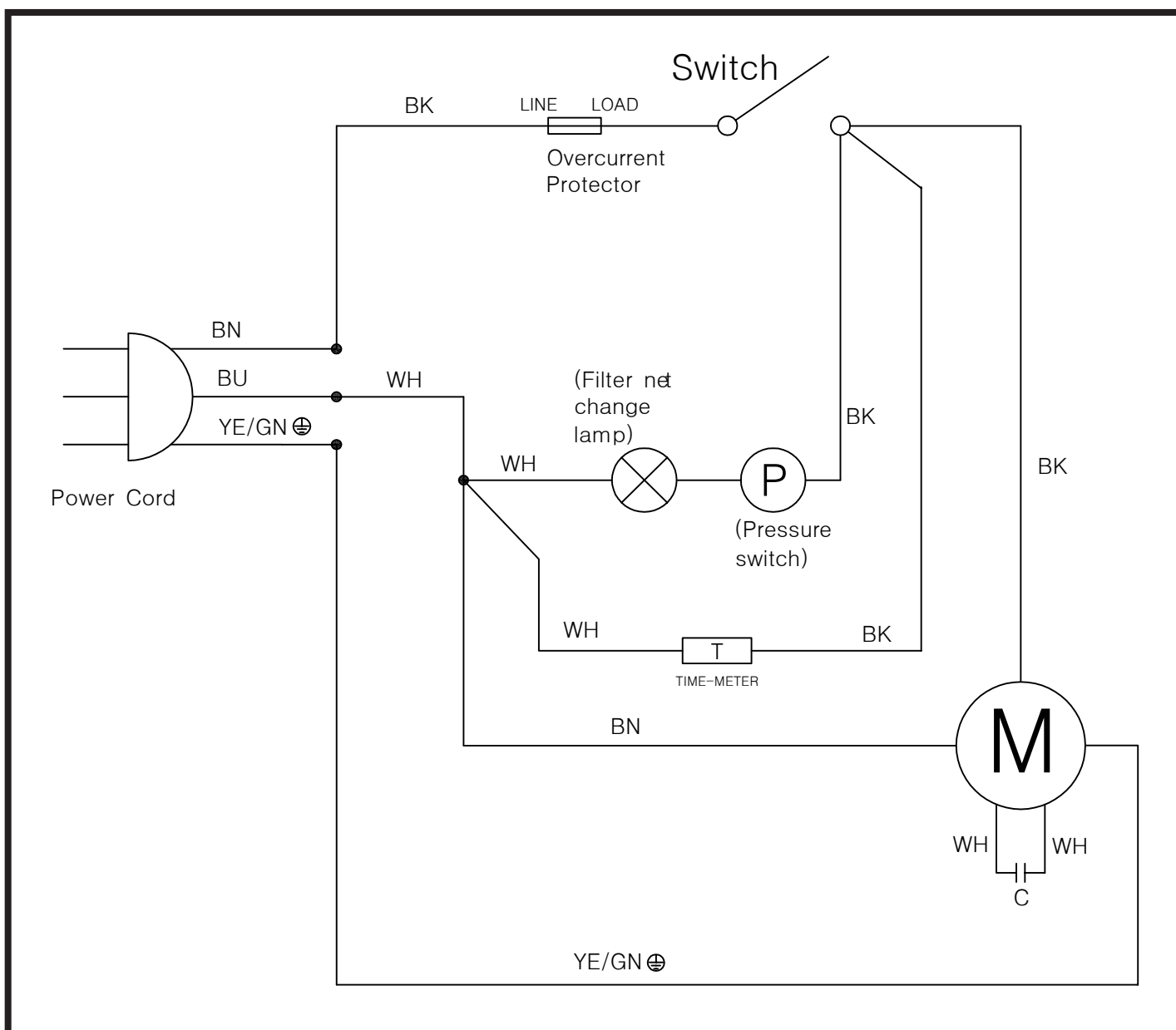





**CE CONFORMITY CERTIFICATE - DICHIARAZIONE DI CONFORMITÀ CE - EG-KONFORMITÄTSESKLÄRUNG - DECLARACIÓN DE CONFORMIDAD CE - DECLARATION DE CONFORMITE CE - EG-CONFORMITEITVERKLARING - DECLARAÇÃO DE CONFORMIDADE CE - EU-OVERENSSTEMMELSESERKLÆRING - EY-VAATIMUSTENMUKAISUUSVAKUUTUS - CE-SAMSVARERKLÆRING - EG-FÖRSÄKRAN OM ÖVERENSSTÄMMELSE - DEKLARACJA ZGODNOŚCI WE - ДЕКЛАРАЦИЯ О СООТВЕТСТВИИ CE - PROHLÁŠENÍ O SHODĚ CE - EK MEGFELELŐSÉGI NYILATKOZAT - IZJAVA O SKLADNOSTI IN OZNAKA CE - CE UYGUNLUK BEYANI - IZJAVA CE O SUKLADNOSTI - ES ATITIKTIES DEKLARACIJA - EK ATBILSTĪBAS - DEKLARĀCIJA - EÜ VASTAVUSDEKLARATSIOON - DECLARAȚIE DE CONFORMITATE CE - PREHLÁSENIE O ZHODE CE - ДЕКЛАРАЦІЯ ЗА СЪВМЕСТИМОСТ CE - ДЕКЛАРАЦІЯ ВІДПОВІДНОСТІ CE - IZJAVA CE O PRIKLADNOSTI ΔΗΛΩΣΗ ΣΥΜΜΟΡΦΩΣΗΣ CE - CE 符合性声明**

**Dantherm S.p.A. Via Gardesana 11, -37010- Pastrengo (VR), ITALY**

Product: - Prodotto: - Produkt: - Producto: - Produit: - Product: - Produto: - Produkt: - Tuote: - Produkt: - Produkt: - Produkt: - Изделие: - Výrobek: - Termék: - Izdelek: - Ürün: - Proizvod: - Gaminys: - Ieīce: - Toode: - Produsul: - Výrobok: - Продукт: - Виріб: - Proizvod: - Προϊόν: - 产品:

**MAS 13**

We declare that it is compliant with: - Si dichiara che è conforme a: - Es wird als konform mit den folgenden Normen erklärt: - Se declara que está en conformidad con: - Nous déclarons sa conformité à: - Hierbij wordt verklaard dat het product conform is met: - Declara-se que está em conformidade com: - Vi erklærer at produktet er i overensstemmelse med: - Vakuutetaan olevan yhdenmukainen: - Man erklærer at apparatet er i overensstemmelse med: - Härmed intygas det att produkten är förenlig med följande: - Oświadczam, że jest zgodny z: - Заявляем о соответствии требованиям: - Prohlašuje se, že je v souladu s: - Kijelentjük, hogy a termék megfelel az alábbiaknak: - Izpolnjuje zahteve: - Aşağıdaki standartlara uygun olduğunu beyan ederiz: - Izjavljuje se da je u skladu s: - Pareiškiame, kad atitinka: - Tiek deklarēts, ka atbilst: - Käesolevaga deklareeritakse, et toode vastab: - Declarăm că este conform următoarelor: - Prehlasuje sa, že je v súlade s: - Декларира се че отговаря на: - Відповідає вимогам: - Izjavljuje se da je u skladu s: - Δηλώνουμε ότι είναι σύμφωνο με: - 兹证明符合:

**2014/30/EU, 2014/35/EU, 2011/65/EU, 2009/125/EC**

**EN 62233:2008, EN 61000-3-2:2014, EN 61000-3-3:2013,  
EN 55014-1:2006/A2:2011, EN 55014-2:2015, EN 60335-1:2012/A11:2014,  
EN 60335-2-80:2003/A2:2009, EN 50581:2012, (EU) N°. 327/2011**

Pastrengo, 2020

Stefano Verani (Member Of The Board)

► en - DISPOSAL OF THE PRODUCT

- This product has been designed and manufactured with top-quality materials and components, which can be re-cycled and re-used.
- When a crossed-wheely bin symbol is attached to the product, it means that the product is protected by the, 2012/19/UE European Directive.
- Please obtain information regarding the local differentiated collection system for electrical and electronic products.
- Respect local Standards in force and do not dispose of old products as normal domestic waste. Correct disposal of the product helps to prevent possible negative consequences for health, the environment and mankind.

► it - SMALTIMENTO DEL PRODOTTO

- Questo prodotto è stato progettato e fabbricato con materiali e componenti di alta qualità, che possono essere riciclati e riutilizzati.
- Quando ad un prodotto è attaccato il simbolo del bidone con le ruote segnato da una croce, significa che il prodotto è tutelato dalla Direttiva Europea 2012/19/UE.
- Si prega di informarsi in merito al sistema locale di raccolta differenziata per i prodotti elettrici ed elettronici.
- Rispettare le norme locali in vigore e non smaltire i prodotti vecchi nei normali rifiuti domestici. Il corretto smaltimento del prodotto aiuta ad evitare possibili conseguenze negative per la salute dell'ambiente e dell'uomo.

► de - ENTSORGUNG DES PRODUKTS

- Dieses Produkt wurde unter Verwendung von Qualitätsmaterialien und -bauteilen entwickelt und hergestellt, die recycelt und wieder verwendet werden können.
- Ist ein Produkt gekennzeichnet durch die Mülltonne mit Rädern und einem Kreuz, wird hier angezeigt, dass dieses Produkt durch die europäische Richtlinie 2012/19/UE überwacht ist.
- Es wird gebeten, sich über die vor Ort bestehende Mülltrennung bezüglich elektrischer und elektronischer Produkte zu informieren.
- Die vor Ort geltenden Vorschriften zur Müllentsorgung müssen eingehalten werden und alte Produkte dürfen nicht zusammen mit dem Hausmüll entsorgt werden. Die ordnungsgemäße Entsorgung des Produkts hilft mögliche negative Folgen für Gesundheit und Umwelt zu vermeiden.

► es - ELIMINACIÓN DEL PRODUCTO

- Este producto ha sido diseñado y fabricado con materiales y componentes de alta calidad que se pueden reciclar y reutilizar.
- Cuando en el producto se encuentra el símbolo del contenedor con las ruedas tachado con una cruz, significa que el producto está tutelado por la Directiva europea 2012/19/UE.
- Se ruega informarse acerca del sistema local de recogida selectiva para los productos eléctricos y electrónicos.
- Respete las normas locales vigentes y no elimine los productos viejos junto con los residuos domésticos normales. La eliminación correcta del producto ayuda a evitar posibles consecuencias negativas para la salud del ambiente y del hombre.

► fr - SE DÉBARRASSER DE VOTRE PRODUIT USAGÉ

- Ce produit a été conçu et fabriqué avec des matériaux et des composants de haute qualité, qui peuvent être recyclés et utilisés de nouveau.
- Lorsque le symbole d'une poubelle à roue barrée est appliqué à un produit, cela signifie que le produit est couvert par la Directive Européenne 2012/19/UE.
- Veuillez vous informer du système local de séparation des déchets électriques et électroniques.
- Veuillez agir selon les règles locale set ne pas jeter vos produits usagés avec les déchets domestiques usuels. Jeter correctement votre produit usagé aidera à prévenir les conséquences négatives potentielles contre l'environnement et la santé humaine.

► nl - VERWIJDERING VAN HET PRODUCT

- Dit product werd ontworpen en gemaakt met hoogwaardige materialen en componenten, die gerecycleerd en herbruikt kunnen worden.
- Wanneer op een product het symbool van de afvalbak op wielen met een kruis erdoor is aangebracht, betekent dit dat het product valt onder de Europese Richtlijn 2012/19/UE.
- Gelieve inlichtingen in te winnen betreffende het plaatselijke systeem voor gedifferentieerde inzameling van elektrische en elektronische toestellen.
- Respecteer de plaatselijke normen die van kracht zijn, en verwijder de oude toestellen niet als gewoon huishoudelijk afval. Een correcte verwijdering van het product helpt om mogelijke negatieve gevolgen voor de gezondheid van mens en milieu te voorkomen.

► pt - ELIMINAÇÃO DO PRODUTO

- Este produto foi projetado e fabricado com materiais e componentes de alta qualidade que podem ser reciclados e reutilizados.
- Quando for afixado em um produto o símbolo do bidão com rodas marcado com uma cruz, significa que o produto é protegido pela Diretiva Europeia 2012/19/UE.
- Solicitamos informar-se sobre o sistema local de recolha diferenciada para os produtos elétricos e eletrônicos.
- Respeitar as normas locais em vigor e não eliminar os produtos antigos como normais detritos domésticos. A correta eliminação do produto ajuda a evitar possíveis consequências negativas para a saúde do ambiente e do homem.



► da - BORTSKAFFELSE

- Dette produkt er designet og fremstillet med materialer og dele af høj kvalitet, der kan genanvendes.
- Når et produkt er mærket med symbolet, der viser en affaldsspand på hjul med et kryds over, betyder det, at produktet er beskyttet af EF-Direktiv 2012/19/UE.
- Der henstilles til, at man informerer sig angående det lokale affaldssorteringssystem for elektriske og elektroniske produkter.
- De gældende lokale regler skal overholdes, og de gamle produkter må ikke bortskaffes sammen med husholdningsaffaldet. Ved at bortskaffe dette produkt korrekt, medvirker De til at forhindre eventuelle negative påvirkninger af miljøet og folkesundheden.

► fi - TUOTTEEN HÄVITTÄMINEN

- Tämä tuote on suunniteltu ja valmistettu korkealaatuisia materiaaleja ja osia käyttämällä, jotka voidaan kierrättää ja käyttää uudelleen.
- Kun tuotteeseen on kiinnitetty viivattu roskasäiliön merkki, se tarkoittaa, että tuotetta suojaa Euroopan yhteisön direktiivi 2012/19/UE.
- Hanki tietoja paikallisesta sähkö- ja elektroniikkaromujen erilliskeräyksestä.
- Noudata voimassa oleva määräyksiä äläkä hävitä vanhoja tuotteita kotitalousjätteiden mukana. Tuotteen oikea hävittäminen auttaa suojelemaan luontoa ja välttää väärän romutuksen aiheuttamien terveysriskien syntymistä.

► no - AVFALLSHÄNDTERING

- Dette produktet er utformet og produsert med materialer og deler av høy kvalitet, og som kan gjenvinnes.
- Når det på et produkt finnes et symbol som forestiller en avfallsbeholder med et kryss over, betyr dette at produktet er underlagt EU-direktiv 2012/19/UE.
- Vennligst informer dere angående de lokale reglene som gjelder kassering av elektrisk og elektronisk avfall.
- Ta hensyn til gjeldende regelverk og ikke kast gamle produkter sammen med husholdningsavfall. Riktig avfallshåndtering av produktet bidrar til å unngå potensielle negative konsekvenser for miljøet og menneskenes helse.

► sv - PRODUKTENS BORTSKAFFANDE

- Den här produkten har projekterats och tillverkats med material och komponenter av hög kvalitet som kan återvinnas och återanvändas.
- När ett klistermärke med en symbol med överkorsad soptunna med hjul sitter på produkten, betyder detta att produkten är skyddad av Eu-direktiv 2012/19/UE.
- Vi ber er inhämta upplysningar vid er lokala återvinningsstation för elektriska och elektroniska produkter.
- Följ lokala gällande bestämmelser och skaffa inte bort förbrukade produkter i det vanliga hushållsavfallet. Ett korrekt bortskaffande av produkten hjälper till att undvika möjliga negativa effekter på miljö- och människohälsa.

► pl - UTYLIZACJA PRODUKTU

- Niniejszy produkt został wyprodukowany z najwyższej jakości materiałów, które mogą być poddane recyklingowi i zostać ponownie użyte.
- Symbol przekreślonego kosza na śmieci umieszczony na produkcie oznacza, że ów produkt jest chroniony Dyrektywą Unii Europejskiej 2012/19/UE.
- Należy zapoznać się z lokalnym systemem zbiórki produktów elektronicznych i elektrycznych.
- Stare produkty muszą być usuwane zgodnie z obowiązującymi normami. Odpowiednia utylizacja urządzeń elektrycznych i elektronicznych zapobiega następstwom negatywnie wpływającym na zdrowie, środowisko i całą ludzkość.

► ru - УТИЛИЗАЦИЯ ПРОДУКТА

- Данный продукт был произведен из наивысшего качества материалов, которые могут быть подданы рециклингу и повторно использованы.
- Символ зачеркнутой мусорной корзины, размещенный на продукте, обозначает, что этот продукт защищен Директивой Европейского Союза 2012/19/UE.
- Следует ознакомиться с локальной системой сбора электронных и электрических продуктов.
- Старые продукты должны быть утилизированы в соответствии с действующими нормами. Соответствующая утилизация электрических и электронных приборов предотвращает последствия, негативно влияющие на здоровье, окружающую среду и все человечество.

► cs - LIKVIDACE VÝROBKU

- Tento výrobek byl navržen a vyroben z vysoce kvalitních materiálů a komponentů, které lze recyklovat a znovu použít.
- Je-li na výrobku symbol přeškrtnutého kontejneru, znamená to, že na výrobek se vztahuje Evropská Směrnice 2012/19/UE.
- Informujte se o místním systému pro oddělený sběr elektrických a elektronických výrobků.
- Dodržujte místní předpisy a nelikvidujte staré produkty spolu s běžným komunálním odpadem. Správná likvidace výrobku pomůže předcházet možným negativním dopadům na životní prostředí a lidské zdraví.

#### ► hu - HULLADÉKBA HELYEZÉS

- A termék kiváló minőségű újrahasznosítható és újból felhasználható alkotóelemek felhasználásával készült.
- Ha terméken elhelyezésre került az áthúzott hulladékgyűjtőt ábrázoló jel, az azt jelenti, hogy a termékre a 2012/19/UE irányelv vonatkozik.
- Kérjük, tájékozódjon az elektromos és elektronikus hulladékok szelektív gyűjtéséről.
- Tartsa be a helyben hatályos előírásokat, és ne a terméket ne helyezze a háztartási hulladékgyűjtőbe. A megfelelő hulladékgyűjtéssel elkerülhető, hogy a hulladékok károsítsák a környezetet ill. az emberi egészséget.

#### ► sl - ODLAGANJE IZDELKA

- Ta izdelki so izdelani iz materialov in komponent visoke kakovosti, ki jih je mogoče reciklirati in ponovno uporabiti.
- Ko je izdelek označen z znamenjem prekrižanega smetnjaka na kolesih, pomeni, da zanj veljajo določbe evropske Direktive 2012/19/UE.
- Pozanimajte se o načinu ločenega zbiranja električne in elektronske opreme, ki velja v vašem kraju.
- Upoštevajte veljavne predpise in odsluženih izdelkov ne odlagajte med gospodinjske odpadke. Pravilno odlaganje izdelka prispeva k izogibanju morebitnim negativnim posledicam za zdravje okolja in ljudi.

#### ► tr - ÜRÜNÜN İMHA EDİLMESİ

- Bu ürün, geri dönüşürülüp tekrar kullanılabilen, yüksek kaliteli malzeme ve bileşenler kullanılarak tasarlanıp üretilmiştir.
- Herhangi bir üründe, üzerinde çarpı işareti bulunan tekerlekli bidon bulunuyorsa bu, ürünün 2012/19/UE Avrupa Direktifi tarafından korunduğunu belirtir.
- Lütfen bulunduğunuz bölgedeki elektrikli ve elektronik aletler için olan çöp ayrıştırma sistemi ile ilgili bilgi edininiz.
- Konuyla ilgili yerel düzenlemelere uyunuz ve eski ürünleri normal evsel atıklarla beraber atmayınız. Ürünün doğru şekilde imha edilmesi, çevre ve insan sağlığını tehdit edici olumsuz sonuçların önlenmesine yardımcı olur.

#### ► hr - ODBACIVANJE PROIZVODA

- Ovaj je proizvod osmišljen i izrađen s visokokvalitetnim materijalima i komponentama koje se mogu reciklirati i ponovno iskoristiti.
- Kada se na proizvod stavi simbol prekrižene kante na kotačima, to znači da je on podvrgnut Europskoj Smjernici 2012/19/UE.
- Informirajte se u svezi s lokalnim načinom diferencijalnog sakupljanja električnih i elektronskih proizvoda.
- Poštujte lokalne propise na snazi i ne odbacujte stare proizvode zajedno sa običnim kućnim otpadom. Pravilnim odbacivanjem proizvoda spriječit ćete moguće negativne posljedice za okoliš i za zdravlje ljudi.

#### ► lt - GAMINIO SUNAIKINIMAS

- Šis gaminys buvo sukurtas ir pagamintas iš aukštos kokybės medžiagų bei dalių, kurios gali būti perdirbtos arba panaudotos dar kartą.
- Kai gaminys yra pažymėtas perbraukto atliekų konteinerio su ratukais ženklu, tai reiškia, kad gaminys yra saugomas pagal ES direktyvą 2012/19/UE.
- Prašome pasidomėti apie vietinę elektros ir elektronikos atliekų rūšiavimo sistemą.
- Laikykites vietinių galiojančių taisyklių ir nemeskite senų gaminių su įprastomis buitinėmis atliekomis. Tinkamai sunaikinę gaminių išvengsite galimų neigiamų pasekmių aplinkai ir žmonių sveikatai.

#### ► lv - PRODUKTA IZNĪCINĀŠANA

- Šis produkts tika izveidots un ražots ar augstas kvalitātes materiāliem un sastāvdaļām, kas var būt savāktas un atkārtoti izmantotas.
- Kad pie produkta ir piestiprināts atkritumu tvertnes simbols ar riteņiem, kas ir pārsvītrots ar krustu, tas nozīmē, ka produktu aizstāv Eiropas Direktīva 2012/19/UE.
- Lūdzam Jūs gūt informāciju par vietēju centru, kas savāc elektriskās un elektroniskā ierīces.
- Ievērot vietējās pastāvošās normas un neiznīcināt vecus produktus, kā parastus mājas atkritumus. Produkta pareizā iznīcināšana palīdz izvairīties no iespējamām negatīvām sekām vides un cilvēku veselībai.

#### ► et - TOOTE KASUTUSEST KÕRVALDAMINE

- See toode on projekteeritud ja toodetud kvaliteetsetest materjalidest ja osadest, mida võib uuesti ringlusse võtta ja korduskasutada.
- Kui tootel on märk, millel on ratastega prügikast, millele on rist peale tõmmatud, tähendab see, et toodet kaitseb Euroopa direktiiv 2012/19/UE.
- Palun tutvuge kohaliku elektri- ja elektroonikatoodete lahuskogumise süsteemiga.
- Täitke kehtivaid kohalikke õigusnorme ning ärge visake vana toodet olmejäätmete hulka. Toote õige kõrvaldamine aitab vältida võimalikke negatiivseid tagajärgi keskkonna ja inimeste tervisele.

#### ► ro - SCOATEREA DEFINITIVĂ DIN UZ A PRODUSULUI

- Acest produs a fost proiectat și fabricat cu materiale și componente de înaltă calitate care pot fi reciclate și refolosite.
- Când pe produs este aplicat simbolul unei pubele cu roți, marcată cu o cruce, înseamnă că produsul respectiv este conform Directivei Europene 2012/19/UE.
- Vă rugăm să vă informați în ceea ce privește colectarea separată a produselor electrice și electronice.
- Respectați normele locale în vigoare și nu depozitați produsele vechi împreună cu deșeurile menajere. Eliminarea corectă a produsului ajută la eliminarea consecințelor negative pe care acesta le poate avea asupra mediului înconjurător și a persoanelor.

#### ► sk - LIKVIDÁCIA VÝROBKU

- Tento výrobok bol navrhnutý a vyrobený z vysoko kvalitných materiálov a komponentov, ktoré je možné recyklovať a znovu použiť.
- Ak je na výrobku symbol prečiarknutého kontajnera, znamená to, že na výrobok sa vzťahuje Európska Smernica 2012/19/UE.
- Informujte sa o miestnom systéme pre oddelený zber elektrických a elektronických výrobkov.
- Dodržujte miestne predpisy a nelikvidujte staré produkty spolu s bežným komunálnym odpadom. Správna likvidácia výrobku pomôže predchádzať možným negatívnym dopadom na životné prostredie a ľudské zdravie.

#### ► bg - ИЗХВЪРЛЯНЕ НА УРЕДА

- Това изделие е проектирано и произведено с материали и компоненти от високо качество, които могат да се рециклират или използват повторно.
- Когато на някое изделие е поставен символ с бидон на колелца, маркиран с хикс, това означава, че изделието е защитено съгласно Европейска Директива 2012/19/UE.
- Моля да се информирате относно местната система за разделно изхвърляне на електрически и електронни изделия.
- Спазвайте действащите местни нормативи и не изхвърляйте изделията, заедно с нормалните домакински отпадъци. Правилното изхвърляне на изделията, помага за избягване на възможни отрицателни последици, за здравето на хората и за опазване на околната среда.

#### ► uk - УТИЛІЗАЦІЯ ВИРОБУ

- Цей виріб був спроектований і вироблений з використанням високоякісних матеріалів і комплектуючих, які можуть бути повторно перероблені і використані.
- Якщо на виріб нанесено символ перекресленого бака з колесами для сміття, це означає, що виріб відповідає Директиві Європейського Союзу 2012/19/UE.
- Просимо ознайомитися з інформацією щодо місцевої системи роздільного збору сміття для електричного і електронного обладнання.
- Дотримуйтеся чинних місцевих правил і не викидайте старі вироби до звичайних побутових відходів. Правильна утилізація виробу допомагає уникнути можливих негативних наслідків для довкілля і здоров'я людей.

#### ► bs - ODLAGANJE PROIZVODA

- Ovaj je proizvod dizajniran i proizveden korištenjem materijala i komponenata visoke kvalitete koji se mogu reciklirati i ponovo koristiti.
- Kada se na ovaj proizvod postavi simbol prekrizene kante /obilježene krstom na točkovima, to znači da je proizvod podložan Evropskoj Direktivi 2012/19/UE.
- Molimo Vas da se informirate o lokalnom sistemu diferencijalnog sakupljanja električnih i elektronskih proizvoda.
- Poštujte lokalne propise na snazi i ne odbacujte stare proizvode u obični kućanski otpad. Pravilno odlaganje proizvoda pomaže i onemogućuje negativne posljedice za zdravlje ljudi i okoliša

#### ► el - ΔΙΑΘΕΣΗ ΤΟΥ ΠΡΟΪΟΝΤΟΣ

- Το προϊόν αυτό σχεδιάστηκε και κατασκευάστηκε με υλικά και εξαρτήματα υψηλής ποιότητας, τα οποία μπορούν να ανακυκλωθούν και να ξαναχρησιμοποιηθούν.
- Όταν ένα προϊόν είναι συνδεδεμένο με το σύμβολο του διαγεγραμμένου τροχοφόρου σημειωμένο με ένα σταυρό, σημαίνει ότι το προϊόν καλύπτεται από την Ευρωπαϊκή Οδηγία 2012/19/UE.
- Σας συνιστούμε να ενημερωθείτε σχετικά με το τοπικό σύστημα συλλογής για την ανακύκλωση ηλεκτρικών και ηλεκτρονικών προϊόντων.
- Τηρήστε τους τοπικούς κανονισμούς που ισχύουν και μην απορρίπτετε τα παλαιά προϊόντα στα οικιακά απορρίμματα. Η σωστή διάθεση του προϊόντος βοηθά στην αποφυγή πιθανών αρνητικών συνεπειών για την υγεία του περιβάλλοντος και του ανθρώπου.

#### ► zh - 弃置旧的产品

- 该产品是由高质量的材料和零配件生产而成的，可以进行回收再利用
- 当这个标识标签出现在产品上时，它表明这个产品符合 European Directive 2012/19/UEC标准。
- 请熟知产品实际使用地关于处理废弃的电子器件的相关法律规定。
- 请严格根据当地法规处理废弃的产品和包装，并确保不和生活垃圾混装。正确的处理方式可以避免对环境和人体健康产生的潜在威胁。

---

**Dantherm S.p.A.**

Via Gardesana 11, -37010-  
Pastrengo (VR), Italy

**Dantherm S.p.A.**

Виа Гардесана 11, 37010  
Пастренго (Верона), Италия

**Dantherm Sp. z o.o.**

ul. Magazynowa 5A,  
62-023 Gądkі, Poland

**Dantherm Sp. z o.o.**

ул. Магазинова, 5А,  
62-023 Гадки, Польша

**Dantherm LLC**

ul. Transportnaya 22/2,  
142802, STUPINO, Moscow region, Russia

**ООО «Дантерм»**

Ул. Транспортная, 22/2,  
142802, г. Ступино, Московская обл., РФ

**Dantherm China LTD**

Unit 2B, 512 Yunchuan Rd.,  
Shanghai, 201906, China

**Dantherm China LTD**

Юньчуань роад, 512, строение 2В,  
Шанхай, 201906, Китай

**Dantherm SP S.A.**

C/Calabozos, 6 Polígono Industrial, 28108  
Alcobendas (Madrid) Spain

**Dantherm SP S.A.**

Ц/Калабозос, 6 Полигоно Индустриал,  
28108 Алкобендас (Мадрит) Испания